

Slim IP Cam V2



Sommaire

1. Modèles	4
2. Description du produit	5
2.1. Alimentation	6
2.2 Connection Relais	6
2.3 Installation Slim IP Cam V2	7
2.4 Carte Micro SD	8
3. Services	8
3.1. Signalisation	8
3.2 Appel	8
3.2.1 Appel externe	8
3.2.2 Code de déverrouillage	9
3.2.3 Utilisation du clavier	9
4. Programmation des paramètres	9
4.1. Avant la connexion	9
4.2. Accès à l'interface WEB	10
4.3 Statut actuel	11
4.4 Paramètre de langue	12
4.5 Configuration réseau	13
4.5.1 Paramètre SIP	14
4.5.2 Serveur WEB	16
4.6 Configuration Basique	17
4.6.1 Annuaire	17
4.6.2 Relais	18
4.6.3 Capteurs	19
4.6.4 SNMP	20
4.6.5 Calendrier	21
4.6.7 Paramètre de l'heure	22
4.6.8 E-mail	23
4.7 Configuration avancée	24
4.7.1 DoorPhone	24
4.7.2 Paramètres audio et codecs	25
4.7.3 Paramètres vidéo et codecs vidéo	27

4.7.4 Streaming	29
4.8 Service	30
4.8.1 Redémarrer	30
4.8.2 Configuration	31
4.8.3 Style et langue	32
4.8.4 Mise à jour firmware	33
4.8.5 Logfile.....	34
4.8.6 Licence.....	35
4.8.7 Tonalités.....	36

1. Modèles



1 Bouton avec Cam

2 Boutons avec Cam

4 Boutons avec Cam

2. Description du produit

1. Fixation
2. Passage câble (UTP, gâche électrique, alimentation)
3. Relais 1
4. Relais 2
5. Slot carte SD
6. Alimentation 12V AC
7. Sortie 12V
8. Câble de connexion UTP (Ethernet, LAN, net)

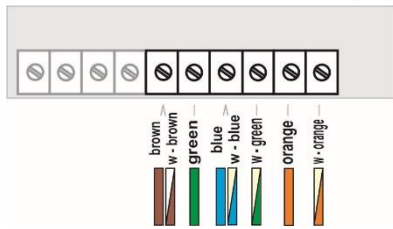
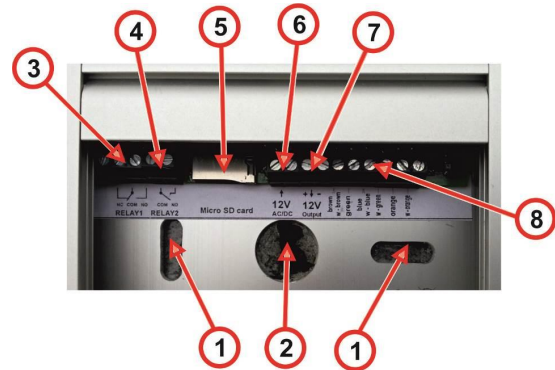

9. LED pour contrôler l'activité du réseau, vert = connexion LAN 100M, jaune = transmission de données sur le LAN
10. Connecteur module clavier
11. Micro-interrupteur



- 1- Toujours sur ON
- 2- ON paramètre IP par défaut 192.168.1.250
- 3,4 - OFF, non utilisé

12. Module IP
13. Connecteur d'un 3ème bouton ou 1 bouton et 2 détecteurs d'ouverture
14. caméra (disponible que sur les modèles avec caméra).
L'angle de la caméra est de 110° avec une résolution max de 640x480

15. LED de signalisation
 - rouge – communication en cours
 - Vert – appel en cours
 - orange – Fin d'appel

16. Lumière de nuit
17. Capteur de lumière ambiante
18. Connecteur pour un 3ème bouton

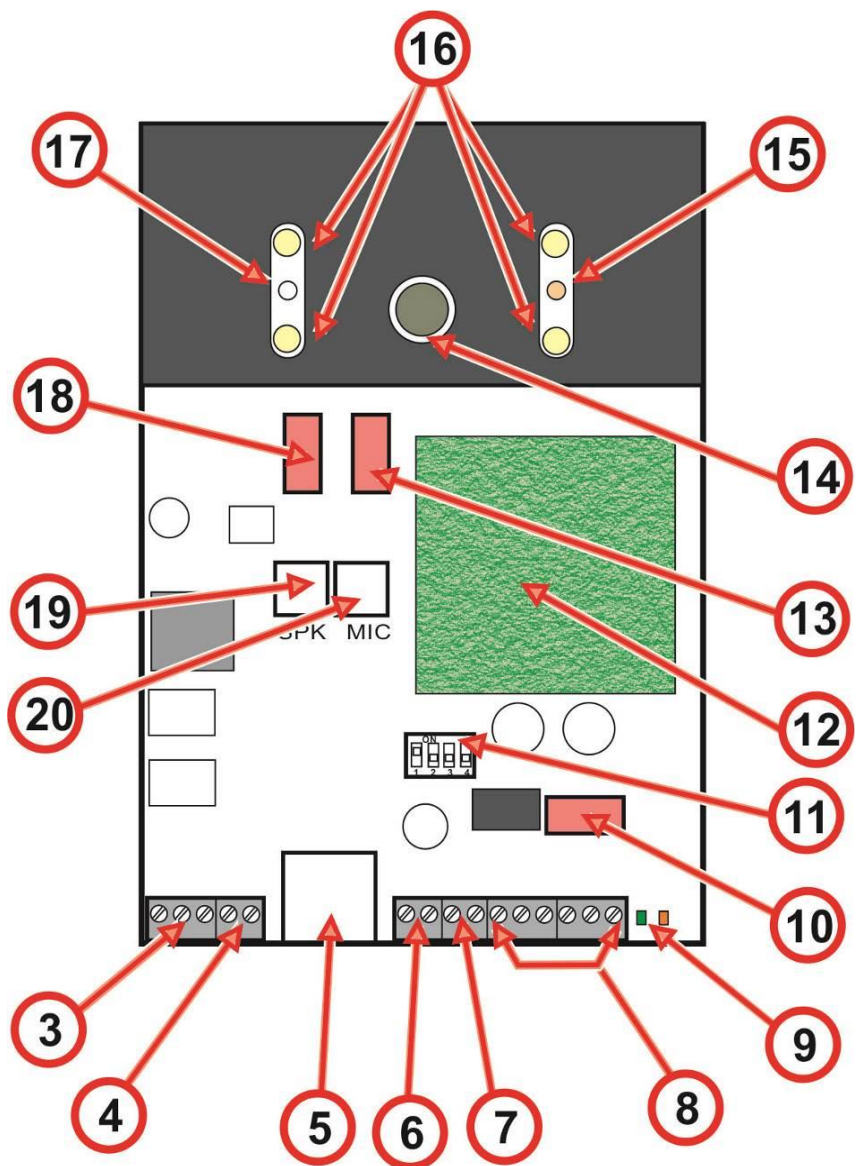

- 19. Connecteur haut-parleur
- 20. Connecteur de microphone

2.1. Alimentation

Le *Slim IP Cam V2* supporte une alimentation POE. Le cas échéant, il est nécessaire d'alimenter le *Slim IP Cam V2* en AC : 11 à 15V ou DC : 12 à 18V 300mA. En général, une alimentation 12V/1A est suffisante pour alimenter le portier et une gâche.

2.2 Connection Relais

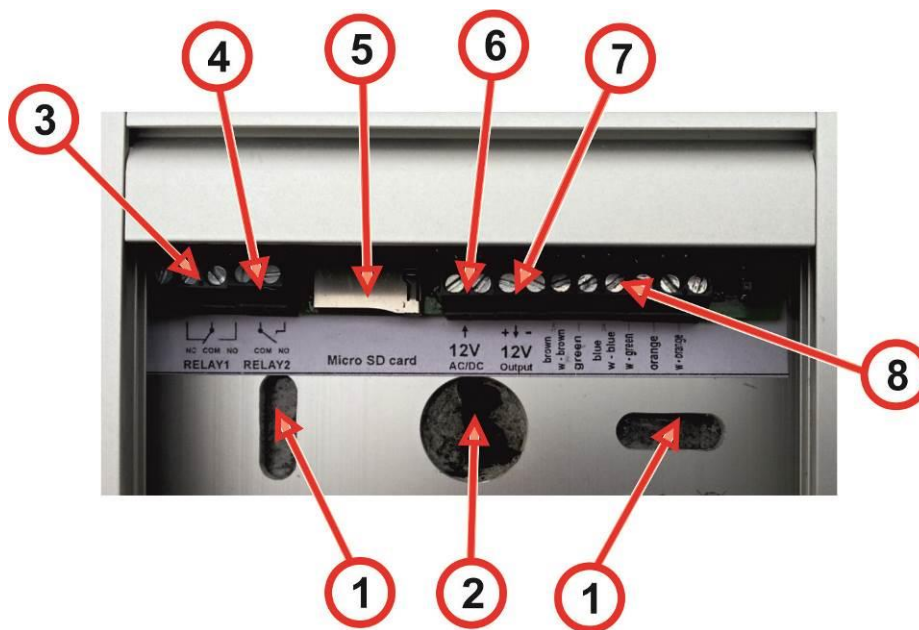

Connection des relais (3) et (4) sur la photo ci-dessus.

"**NO**" signifie "Normalement ouvert", c'est le contact de travail du relais.

"**COM**" signifie "Contact commun".

"**NC**" signifie "Normalement fermé", c'est le contact de repos du relais.

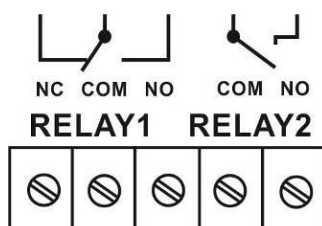

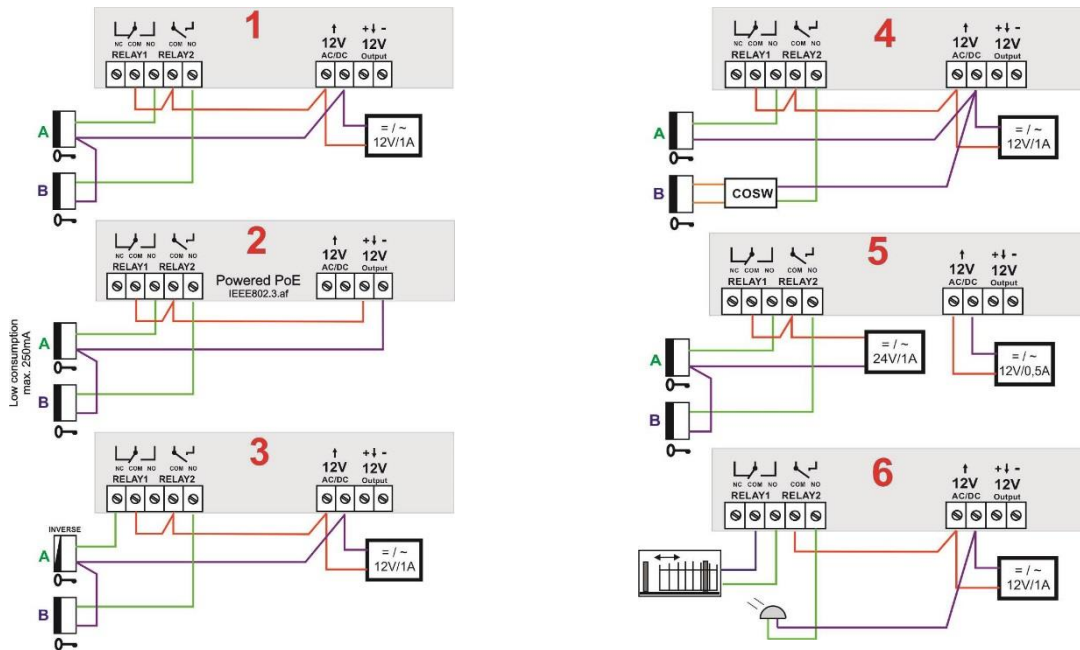

Possibilités de connexion relais

2.3 Installation Slim IP Cam V2

Installation murale

Lieu d'installation

Pour avoir une bonne qualité de vidéo la caméra ne doit pas être directement :

- sous éclairage solaire
- à côté de fortes sources lumineuses
- Lumière parois réfléchissante

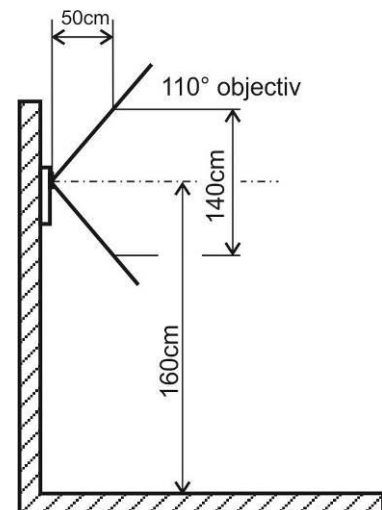

2.4 Carte Micro SD

La carte micro SD est utilisée pour enregistrer des fichiers audio et des images fixes ainsi que des vidéos.



Ne jamais déconnecter la carte SD durant le fonctionnement de l'appareil

3. Services

3.1. Signalisation

Vous avez besoin d'activer la signalisation sonore du relais approprié

Statuts	Etat	LED
Début d'appel	Ajustable / programmable par l'utilisateur	Rouge
Fin d'appel	Ajustable / programmable par l'utilisateur	OFF
Appel occupé	Ajustable / programmable par l'utilisateur	Rouge
Confirmation de code d'accès	Ajustable / programmable par l'utilisateur	Vert
Notification de fin d'appel	Ajustable / programmable par l'utilisateur	Vert
Fermeture relais	Ajustable / programmable par l'utilisateur	Rouge + Vert

3.2 Appel

3.2.1 Appel externe

Quand le visiteur appuie sur le bouton d'appel, le portier déclenche immédiatement l'appel.

La composition du numéro se fait en fonction de la configuration de l'annuaire :

- L'annuaire sélectionné doit être activé pour les boutons,
- Minimum 1 des 5 numéros de téléphone (ou adresse IP en mode P2P) doit être configuré
- Le plan d'appel

Le plan d'appel est suivi en fonction du choix sélectionné, par défaut les numéros d'appel sont dans l'ordre (1 – 2 – 3 – 4 – 5), ou peut passer des appels sur plusieurs numéros simultanément et celui qui décroche le premier assure la gestion de l'appel.

Les deux plans d'appel peuvent être combinés.

Par exemple : il est possible d'appeler le numéro 1 et 2 simultanément, sans réponse le numéro 3 est appelé.

L'appui sur le bouton d'appel à plusieurs reprises peut entraîner les résultats suivants :

- Il ne se passe rien
- Composition à nouveau
- L'appel se termine

3.2.2 Code de déverrouillage

Le *Slim IP CAM V2* a la particularité d'avoir un code de déverrouillage avec une combinaison des boutons disponibles.

3.2.3 Utilisation du clavier

Il y a 3 façons de numérotation avec le modèle avec clavier :

- Composition du code
- Numéro de téléphone directement à partir du clavier (Lorsque vous insérez adresse IP en mode P2P alors le point «.» entre le groupe de nombres est remplacé par * comme d'habitude sur les téléphones IP)
- Numéros enregistrés dans le répertoire téléphonique (999 abonnés. La composition de 3 chiffres 001-999 est).

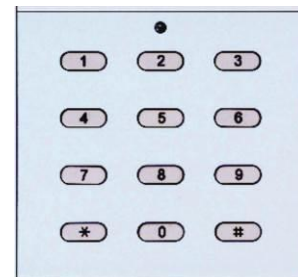

A la fin de l'appel vous pouvez toujours appuyer sur #

Lorsque le clavier est activé avec la fonction de déverrouillage, il est possible un code avec des chiffre entre 0 et 9

Le code pour l'activation du relais est différencié des numéros de téléphone par * au début.

4. Programmation des paramètres

4.1. Avant la connexion

Avant la première connexion sur le portier, veuillez bien vérifier les positions de micro-interrupteur, chacun doit avoir la position se trouvant sur le schéma ci-dessous :

ON	1-	Toujours sur ON
	2-	ON paramètre IP par défaut 192.168.1.250
	3,4-	OFF, non utilisé

4.2. Accès à l'interface WEB

Ouvrez votre navigateur web et entrez l'adresse IP du SLIM IP Cam V2, par défaut « **192.168.1.250** »
Entrez le nom d'utilisateur et le mot de passe. Par défaut, le nom d'utilisateur est « admin » et le mot de passe « **1234** ».



4.3 Statut actuel

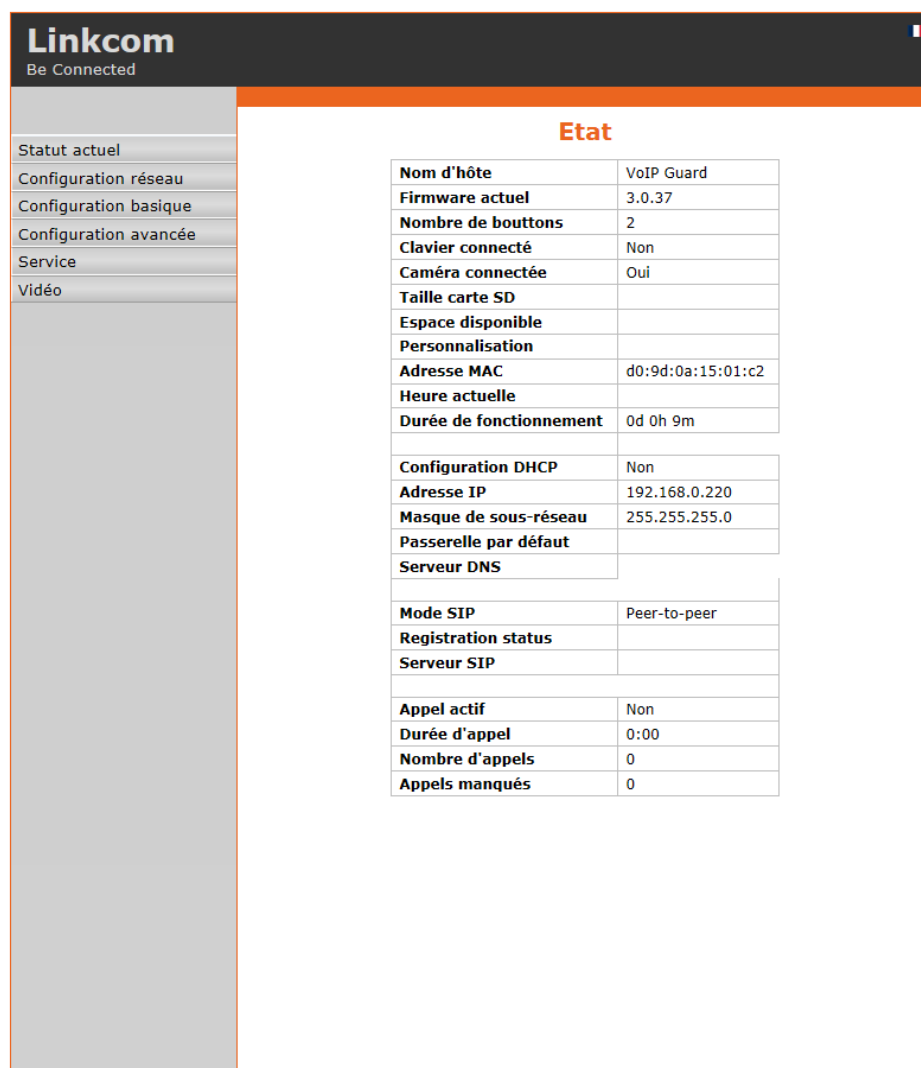

Linkcom
Be Connected

Etat

Nom d'hôte	VoIP Guard
Firmware actuel	3.0.37
Nombre de boutons	2
Clavier connecté	Non
Caméra connectée	Oui
Taille carte SD	
Espace disponible	
Personnalisation	
Adresse MAC	d0:9d:0a:15:01:c2
Heure actuelle	
Durée de fonctionnement	0d 0h 9m
Configuration DHCP	Non
Adresse IP	192.168.0.220
Masque de sous-réseau	255.255.255.0
Passerelle par défaut	
Serveur DNS	
Mode SIP	Peer-to-peer
Registration status	
Serveur SIP	
Appel actif	Non
Durée d'appel	0:00
Nombre d'appels	0
Appels manqués	0

L'affichage de l'état du portier se trouve dans l'onglet « Statut actuel ». En effet vous y trouverez :

- Le nom du portier
- La version du firmware
- Le nombre de boutons
- Les options (caméra, clavier)
- La carte SD
- L'adresse MAC
- L'adresse IP
- Mode SIP ou P2P
- Statut d'enregistrement

4.4 Paramètre de langue

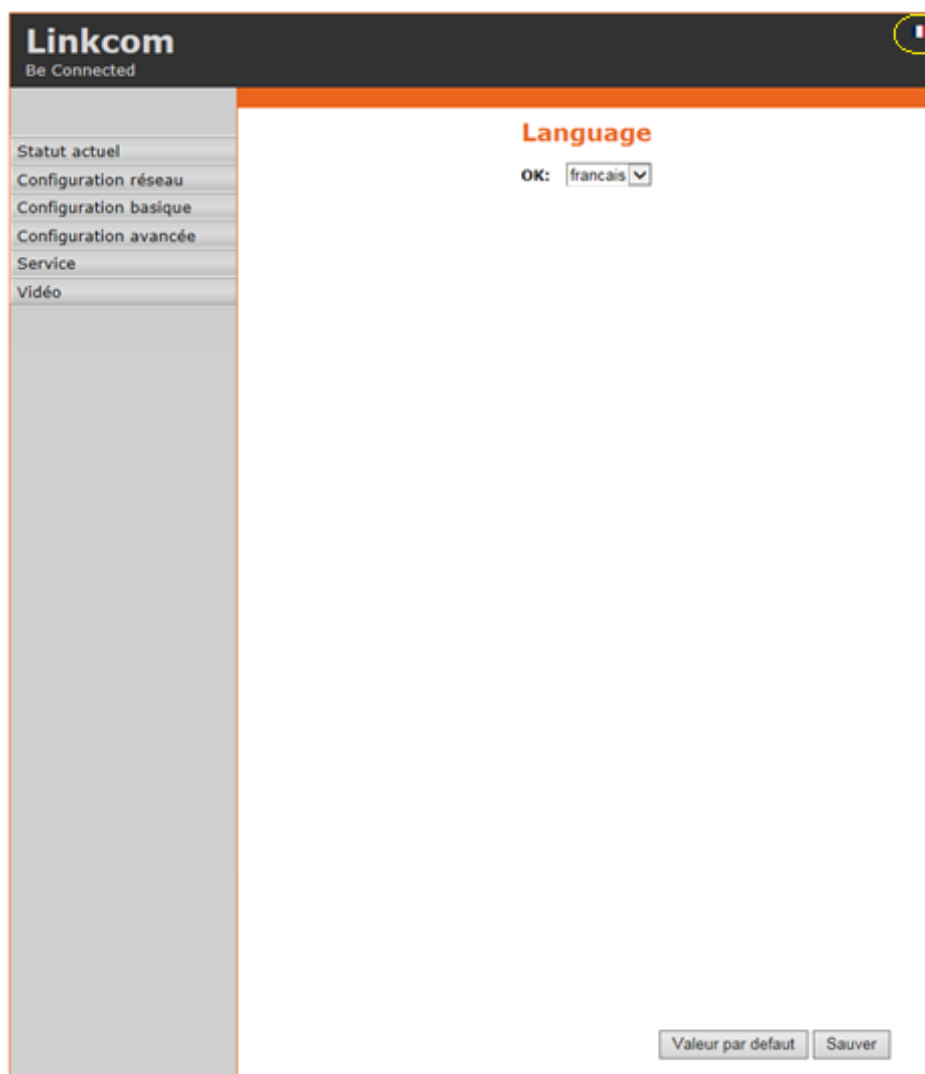

Sur le coin supérieur droit, il est affiché un drapeau qui permet de choisir la langue de l'interface WEB.

Après avoir sélectionné la langue dans le menu déroulant, il faut enregistrer les paramètres en cliquant sur « **Sauver** ».

4.5 Configuration réseau

Dans le menu « **Configuration réseau** » → « **Réseau** », il est possible de configurer le réseau de manière automatique (DHCP) ou manuelle (IP fixe).

Configuration DHCP : Activer/Désactiver la configuration par DHCP.

En configuration manuelle, configurer les champs Adresse IP, Masque de sous-réseaux, Passerelle par défaut, Serveur DNS 1 (primaire) et Serveur DNS2 (secondaire) en fonction du réseau local.

Valeur par défaut : Revient au paramètre d'origine.

Après les changements, cliquez sur « **Sauver et redémarrer** » pour enregistrer les paramètres.

IMPORTANT : Si vous êtes en configuration DHCP, l'adresse IP peut changer lors d'un redémarrage, il est recommandé de configurer le portier en adresse IP fixe.

4.5.1 Paramètre SIP

Le Slim IP CAM V2 peut être configuré en mode P2P ou SIP serveur via le menu déroulant sur l'interface des « **paramètres SIP** ».

En mode P2P, le Slim IP CAM V2 appelle une adresse IP configurée dans « **Configuration basique** → **Annuaire** ».

En mode SIP Serveur le Slim IP Cam V2 s'enregistre sur un IPBX et appelle le numéro d'abonné configuré dans « **Configuration basique** → **Annuaire** »

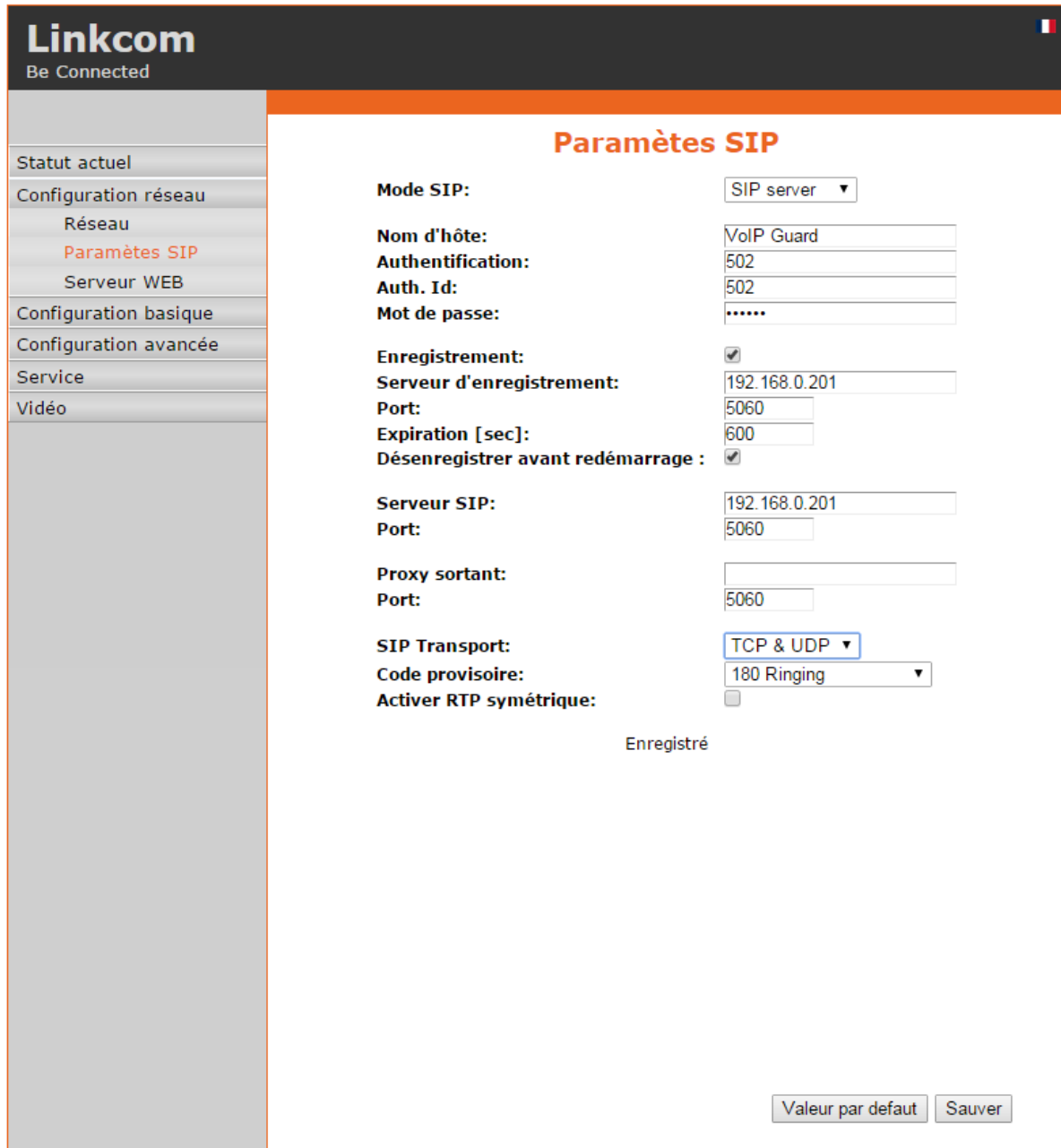

Linkcom
Be Connected

Paramètres SIP

Mode SIP: SIP server ▼

Nom d'hôte: VoIP Guard

Authentification: 502

Auth. Id: 502

Mot de passe:

Enregistrement:

Serveur d'enregistrement: 192.168.0.201

Port: 5060

Expiration [sec]: 600

Désenregistrer avant redémarrage :

Serveur SIP: 192.168.0.201

Port: 5060

Proxy sortant:

Port: 5060

SIP Transport: TCP & UDP ▼

Code provisoire: 180 Ringing ▼

Activer RTP symétrique:

Enregistré

Valeur par défaut Sauver

Mode SIP : SIP Server ou Peer-To-Peer.

Nom d'hôte : nom du portier.

Authentification : nom utilisateur (ou numéro de téléphone) SIP.

Auth ID : nom d'utilisateur (ou numéro de téléphone) SIP.

Mot de passe : mot de passe du compte SIP.

Enregistrement : lorsque l'enregistrement est nécessaire (ce sera le cas la plupart du temps) alors ce paramètre doit être utilisé.

Lorsque vous ne cochez pas « enregistrement », alors vous ne remplissez pas le champ « serveur d'enregistrement » et l'adresse IP du serveur SIP écriture au serveur proxy.

Serveur d'enregistrement : Adresse IP ou nom de serveur du serveur d'enregistrement. L'enregistrement se fait sur ce serveur.

Port : Port SIP en général 5060 ou 5061.

Expiration [sec]: période au bout de laquelle le portier se réenregistre sur l'IPBX.

Désenregistrer avant redémarrage : Lorsque vous cochez cette case, alors lors des redémarrages le portier ne sera pas enregistré.

Serveur SIP : l'Adresse IP ou le nom DNS et le port de l'IPBX ou opérateur SIP.

Port : Port SIP en général 5060 ou 5061.

Proxy sortant : Inutile dans la plupart des cas. Remplir uniquement si le proxy sortant est différent du serveur serveur SIP.

Code provisoire : détermine la signalisation SIP pendant la sonnerie ; sera « **180 Ringing** » ou « **183 session progress** ».

Activer RTP Symétrique: Activer le RTP symétrique, utilisé par Cisco.

4.5.2 Serveur WEB

Linkcom
Be Connected

Serveur WEB

Port WEB: 80

Mot de passe Admin: [input field]

Confirmer mot de passe: [input field]

Vidéo page d'accueil:

Protéger la vidéo par mot de passe:

Valeur par défaut Sauver et Redémarrer

Port WEB : possibilité de changer le port TCP 80 par un autre (raisons de sécurité).

Mot de passe admin / Confirmer mot de passe : insérer un nouveau mot de passe (par défaut 1234) jusqu'à 40 caractères.

Vidéo page d'accueil : ON/OFF sur la page d'accueil vous accédez directement à la page d'état en mode OFF.

4.6 Configuration Basique

4.6.1 Annuaire

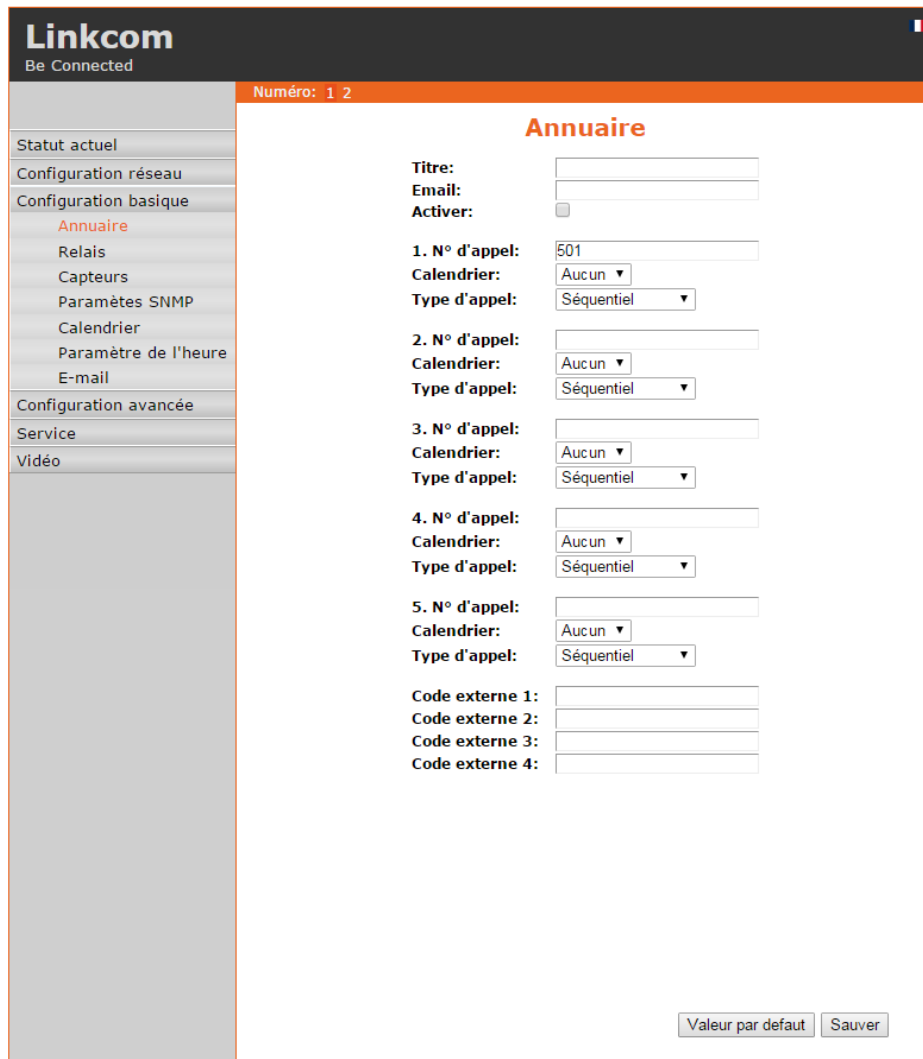

Linkcom
Be Connected

Numéro: 1 2

Annuaire

Titre:

Email:

Activer:

1. N° d'appel:

Calendrier:

Type d'appel:

2. N° d'appel:

Calendrier:

Type d'appel:

3. N° d'appel:

Calendrier:

Type d'appel:

4. N° d'appel:

Calendrier:

Type d'appel:

5. N° d'appel:

Calendrier:

Type d'appel:

Code externe 1:

Code externe 2:

Code externe 3:

Code externe 4:

Valeur par défaut Sauver

Chaque position du répertoire permet d'insérer jusqu'à 5 numéros de téléphone avec possibilité de joindre certains d'entre eux (ou la totalité) en groupe ou simultanément.

Titre : Nom à titre informatif uniquement.

Email : e-mail où sera envoyé les infos sur les appels manqués avec photo ou vidéo attachée.

N° d'appel : le numéro 1 est celui ayant la plus haute priorité. Il est appelé en premier (quand vous utilisez le mode d'appel séquentiel).

Calendrier : quand aucun calendrier n'est sélectionné alors le numéro de téléphone 1 est toujours actif, dans le cas contraire le portier utilisera le calendrier sélectionné.

Type d'appel : permet de créer des groupes d'appels.

Code externe : Mot de passe qui vous permet d'activer les relais grâce à une combinaison des boutons disponibles. 4 mots de passe au total sont paramétrables.

Description Type d'appel :

Un groupe d'appel est composé d'au moins 2 numéros de téléphones. C'est-à-dire que ces numéros vont sonner simultanément lors d'un appel à partir du portier.

Séquentiel : le numéro de téléphone est appelé individuellement (pas en groupe).

Appel groupe : 1^{er} numéro du groupe.

Avec précédent : numéro faisant partie d'un groupe (ni le premier, ni le dernier).

Fin groupe : dernier numéro d'un groupe d'appel.

4.6.2 Relais

Linkcom
Be Connected

Numéro: 1 2 3 4

Relais

Activer:

Calendrier:

Mode relais:

Temps d'attente [sec]:

Délais d'activation [sec]:

Source:

Délais de synchronisation [sec]:

Activer pendant l'appel:

Tonalité:

Activer par HTTP:

Code de sécurité de sortie:

Activer avec bouton:

Commande relais ON:

Commande relais OFF:

	Code	Source		Calendrier
1.	55	DTMF	<input type="text" value="On"/>	Aucun
2.		Button	<input type="text" value="Off"/>	Aucun
3.		Button	<input type="text" value="Off"/>	Aucun
4.		Button	<input type="text" value="Off"/>	Aucun
5.		Button	<input type="text" value="Off"/>	Aucun
6.		Button	<input type="text" value="Off"/>	Aucun
7.		Button	<input type="text" value="Off"/>	Aucun
8.		Button	<input type="text" value="Off"/>	Aucun
9.		Button	<input type="text" value="Off"/>	Aucun
10.		Button	<input type="text" value="Off"/>	Aucun

Valeur par défaut Sauver

Il y a 4 configurations de relais. Pour la configuration des relais, il faut cliquer sur le numéro des relais dans la bande orange.

Activer : la fonction du relais peut être activée ou désactivée en fonction du besoin.

Calendrier : Défini quand le relais peut être activé ou non par rapport à la configuration du calendrier.

Mode Relais Monostable : fermé par un code et ouvert après un délai préprogrammé. Utilisation pour la commutation de verrouillage électrique, contrôle des portes coulissantes, bouton de signalisation etc...

Mode relais Bistable : fermé par un code et rester fermé jusqu'au moment d'ouverte par un autre code.

Délais d'attente : c'est le délai entre la composition de code relais et la fermeture du relais.

Délais d'activation : temps de fermeture du relais en mode Monostable.

Délais de synchronisation : temps entre le début et la fin d'ouverture des relais.

Activer pendant l'appel :

- **Ignorer** = aucune influence de l'appel sur le statut du relais.

- **Entrant** = relais fermé pendant un appel entrant. Le *monostable* pour l'heure pré programmée. Le *bistable* est de façon permanente pour toute durée d'appel.

- **Sortant** = relais fermé pendant un appel sortant. Le *monostable* pour l'heure pré programmée. Le *bistable* de façon permanente pour tous durée de l'appel.

- **Les Deux** = le relais est fermé durant chaque appel.

4.6.3 Capteurs

Linkcom
Be Connected

Capteurs

Capteur 1: Désactiver ▼

Capteur 2: Désactiver ▼

Valeur par défaut Sauver

4.6.4 SNMP

SNMP (Simple Network Management Protocol) c'est un protocole simple de gestion de réseau.

Activer SNMP : cocher pour activer ou désactiver.

Communauté : ici il est nécessaire d'indiquer l'utilisateur SNMP.

Adresse Admin : adresse IP ou nom de domaine du client.

Variable MIB : est un ensemble d'informations structurées sur une entité réseau (OID).

OID est l'identification numérique permettant d'identifier définitivement toute valeur en communication SNMP. OID est créé par une suite de nombres séparés par des points. Chaque point représente un niveau dans la structure hiérarchique MIB.

4.6.5 Calendrier

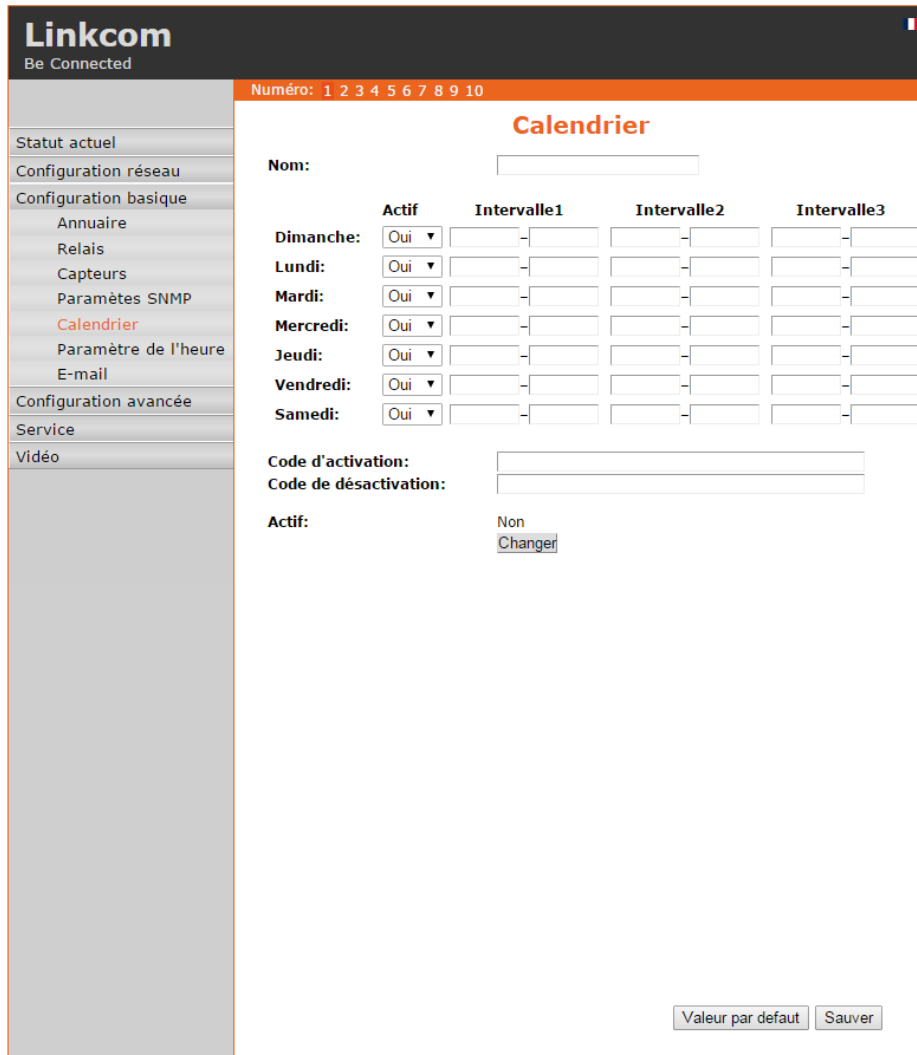

Linkcom
Be Connected

Numéro: 1 2 3 4 5 6 7 8 9 10

Calendrier

Nom:

	Actif	Intervalle1	Intervalle2	Intervalle3
Dimanche:	<input type="checkbox"/> Oui	<input type="text"/> - <input type="text"/>	<input type="text"/> - <input type="text"/>	<input type="text"/> - <input type="text"/>
Lundi:	<input type="checkbox"/> Oui	<input type="text"/> - <input type="text"/>	<input type="text"/> - <input type="text"/>	<input type="text"/> - <input type="text"/>
Mardi:	<input type="checkbox"/> Oui	<input type="text"/> - <input type="text"/>	<input type="text"/> - <input type="text"/>	<input type="text"/> - <input type="text"/>
Mercredi:	<input type="checkbox"/> Oui	<input type="text"/> - <input type="text"/>	<input type="text"/> - <input type="text"/>	<input type="text"/> - <input type="text"/>
Jeudi:	<input type="checkbox"/> Oui	<input type="text"/> - <input type="text"/>	<input type="text"/> - <input type="text"/>	<input type="text"/> - <input type="text"/>
Vendredi:	<input type="checkbox"/> Oui	<input type="text"/> - <input type="text"/>	<input type="text"/> - <input type="text"/>	<input type="text"/> - <input type="text"/>
Samedi:	<input type="checkbox"/> Oui	<input type="text"/> - <input type="text"/>	<input type="text"/> - <input type="text"/>	<input type="text"/> - <input type="text"/>

Code d'activation:

Code de désactivation:

Actif: Non

Vous avez la possibilité de créer jusqu'à 10 calendriers différents.

Nom : pour une configuration plus facile, vous pouvez nommer chaque calendrier.

Actif oui/Non : activer le calendrier pour chaque jour ou non.

Intervalle 1/2/3 : plages horaires.

Code d'activation / Code de désactivation : le statut du calendrier = Actif alors le calendrier est contrôlé par le planning seulement. Quand vous changez en non actif alors le calendrier est indépendant du planning.

Actif : statut du calendrier.

Switch : changer le statut du calendrier.

4.6.7 Paramètre de l'heure

Linkcom
Be Connected

Paramètre de l'heure

Fuseau horaire: Paris ▼

Serveur NTP: *

Heure d'été: Activer ▼

Heure actuelle: 11:59

Valeur par défaut Sauver

Fuseau horaire : sélection de fuseau horaire d'installation.

Serveur NTP : Adresse IP ou nom de domaine NTP. Quand vous insérez * le *Slim IP Cam V2* trouve le serveur NTP automatiquement.

4.6.8 E-mail

Quand vous voulez être informé d'un appel manqué vous pouvez configurer le *Slim IP Cam V2* pour envoyer un e-mail avec le sujet et le corps du message, mais aussi de prendre une ou plusieurs photos (les photos sont prises pendant l'appel).

Le portier envoie un e-mail aux utilisateurs indiqués dans l'annuaire.

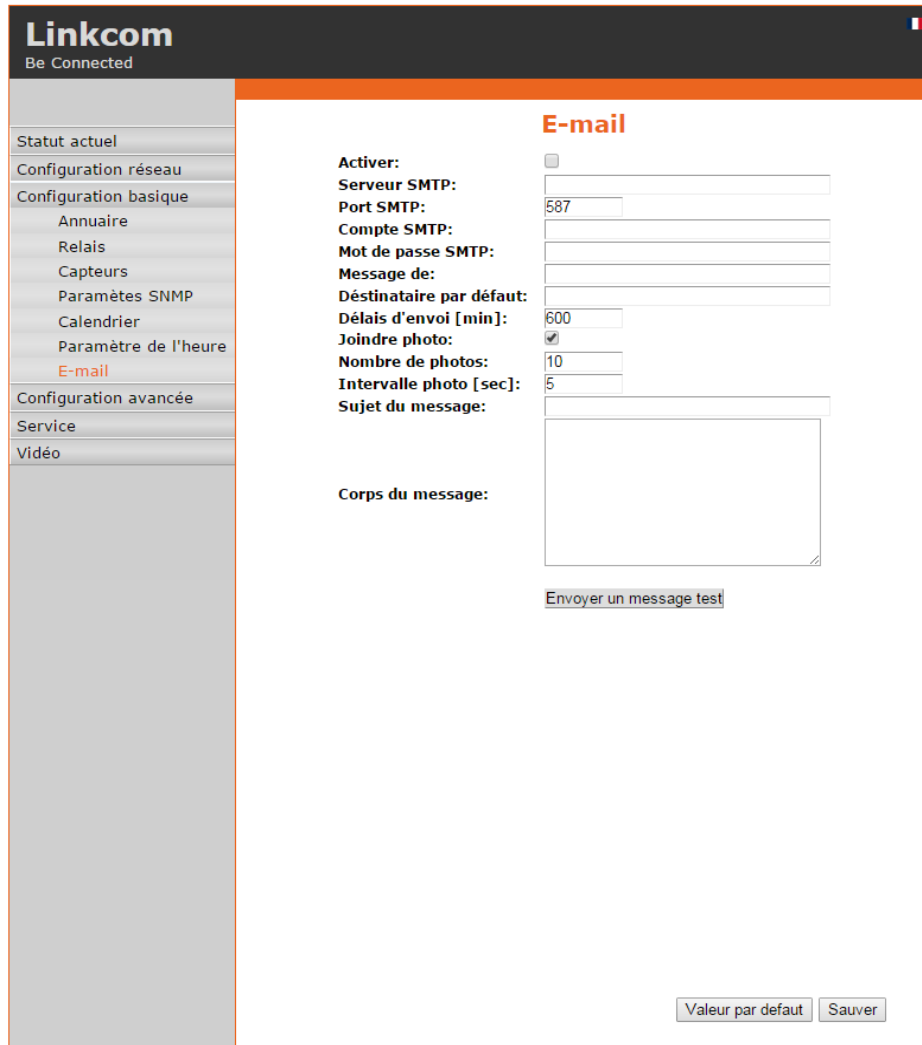

Activer : cocher pour activer l'envoi de mails.

Serveur SMTP : adresse du serveur SMTP pour l'envoi de mails.

Port SMTP : changer au cas où le port n'est pas par défaut.

Compte SMTP : changer au cas où le serveur SMTP a besoin d'une authentification.

Mot de passe SMTP : mot de passe d'authentification SMTP.

Message de : indiquer l'expéditeur du mail.

4.7 Configuration avancée

4.7.1 DoorPhone

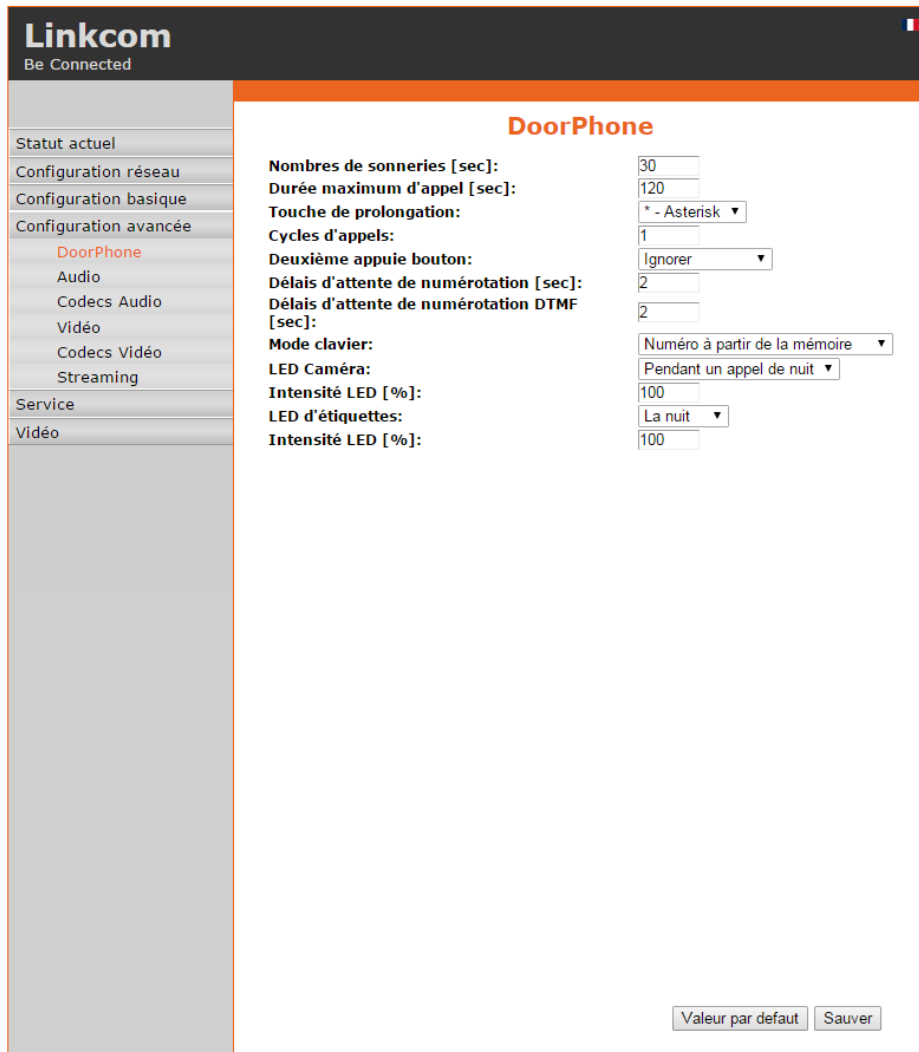

Nombres de sonneries : durée de la sonnerie.

Durée maximum d'appel : durée de l'appel en cours. Quand le champ est vide il n'y a pas de durée, sinon 10 sec avant la fin il y a un bip sonore, afin d'indiquer la fin d'appel. Vous pouvez alors appuyer sur la touche prolongation pour revenir à la durée du début.

Touche de prolongation : choisir * ou #

Cycles d'appels : cette option permet de répéter l'appel (numéro occupé, pas de réponse...).

Deuxième appui sur le bouton : quand vous appuyez une seconde fois sur le bouton vous avez le choix entre :

- Annuler l'appel
- Recomposition
- Ignorez

Délais d'attente de numérotation DTMF : Concerne les appels entrants.

Mode clavier : concerne les portiers avec clavier – **Numéro à partir de la mémoire** signifie que vous devez appuyer sur 3 chiffres du clavier afin de déterminer la position dans l’annuaire (001-999). **Numérotation directe (téléphone)** signifie que vous devez utiliser le clavier comme un téléphone IP. En mode P2P pour appeler une adresse IP il faut remplacer le point «.» par  .

LED camera / étiquettes : choisir le mode d’éclairage des LED dans le menu déroulant.

Intensité LED : choisir le pourcentage de l’intensité des LED.

4.7.2 Paramètres audio et codecs

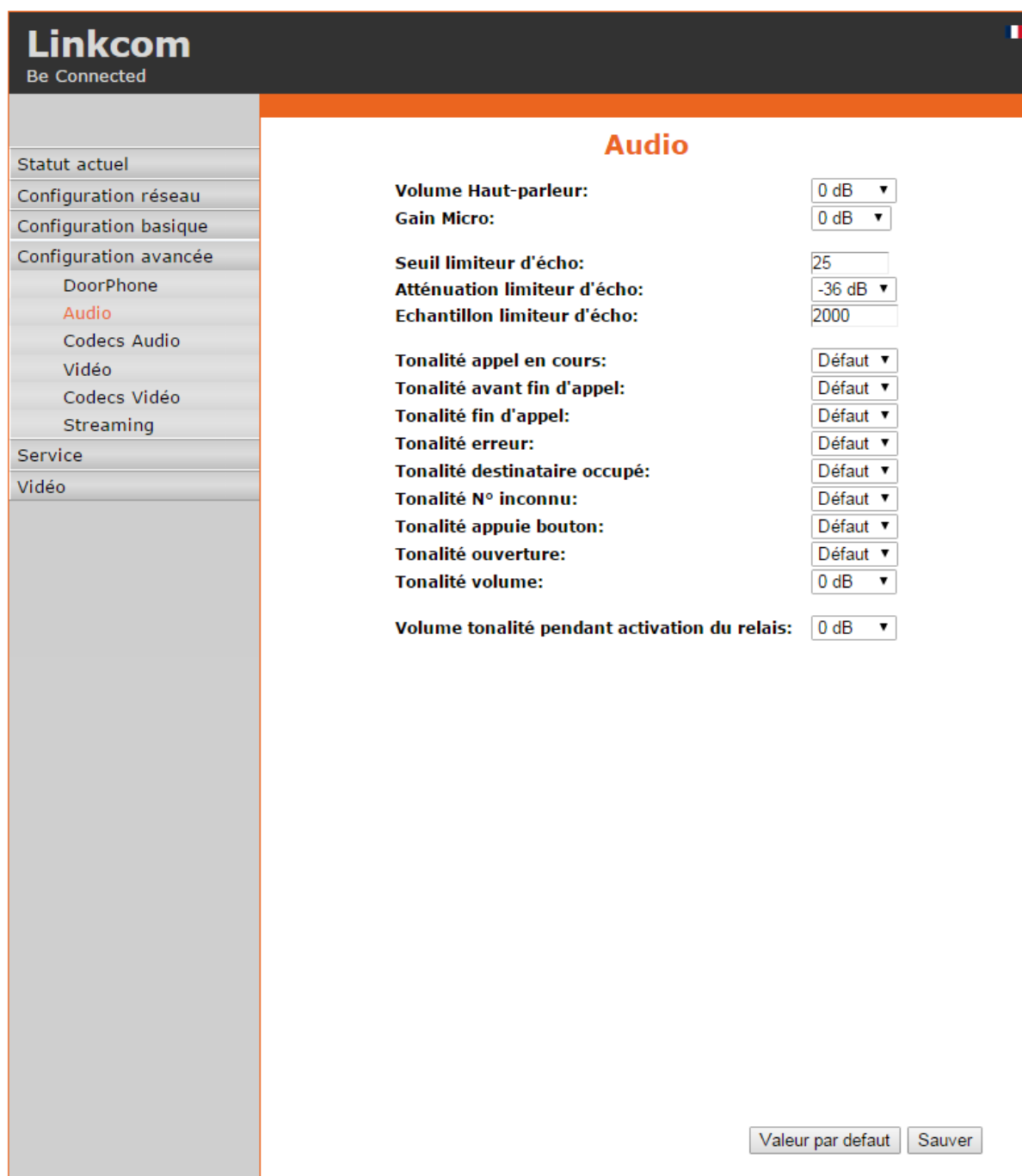

The screenshot shows the Linkcom web interface with the 'Audio' configuration page selected. The left sidebar contains a menu with options like 'Statut actuel', 'Configuration réseau', 'Configuration basique', 'Configuration avancée', 'DoorPhone', 'Audio', 'Codecs Audio', 'Vidéo', 'Codecs Vidéo', 'Streaming', 'Service', and 'Vidéo'. The main content area is titled 'Audio' and contains the following settings:

- Volume Haut-parleur:** 0 dB ▼
- Gain Micro:** 0 dB ▼
- Seuil limiteur d'écho:** 25
- Atténuation limiteur d'écho:** -36 dB ▼
- Echantillon limiteur d'écho:** 2000
- Tonalité appel en cours:** Défaut ▼
- Tonalité avant fin d'appel:** Défaut ▼
- Tonalité fin d'appel:** Défaut ▼
- Tonalité erreur:** Défaut ▼
- Tonalité destinataire occupé:** Défaut ▼
- Tonalité N° inconnu:** Défaut ▼
- Tonalité appuie bouton:** Défaut ▼
- Tonalité ouverture:** Défaut ▼
- Tonalité volume:** 0 dB ▼
- Volume tonalité pendant activation du relais:** 0 dB ▼

At the bottom right of the configuration area, there are two buttons: 'Valeur par défaut' and 'Sauver'.

Les valeurs par défaut pour le réglage de l'écho sont généralement suffisantes pour la plupart des cas.

Linkcom
Be Connected

Codecs Audio

Priorité 1: G711µ ▼

Priorité 2: G711a ▼

Priorité 3: G722 ▼

Priorité 4: G726-32bit ▼

Priorité 5: GSM ▼

Compensation Jitter [msec]: 100

Valeur par défaut Sauver

Codec Audio : Choisissez la priorité des codecs audio pour les appels SIP, les codecs disponibles sont :

- G.711u
- G.711a
- G.722
- G.726-32bit
- GSM

4.7.3 Paramètres vidéo et codecs vidéo

Linkcom FR
Be Connected

- Statut actuel
- Configuration réseau
- Configuration basique
- Configuration avancée
 - DoorPhone
 - Audio
 - Codecs Audio
 - Vidéo
 - Codecs Vidéo
 - Streaming
- Service
- Vidéo

Vidéo

Taille de l'image:

Nombres images par seconde:

Luminosité:

Contraste:

Couleur:

Saturation:

Balance automatique des blancs:

Gamma:

Power line frequency:

White balance:

Sharpness:

Auto exposure:

Exposure:



Taille de l'image : Choisir la résolution de l'image

Nombre d'images par seconde : choisir le nombre d'images par seconde.

Pour améliorer la qualité d'image, vous pouvez modifier le reste des paramètres.

Linkcom
Be Connected

- Statut actuel
- Configuration réseau
- Configuration basique
- Configuration avancée
 - DoorPhone
 - Audio
 - Codecs Audio
 - Vidéo
 - Codecs Vidéo
 - Streaming
- Service
- Vidéo

Codecs Vidéo

Priorité du codec vidéo 1:

Priorité du codec vidéo 2:

Compatibilité téléphone Yealink :

Compatibilité téléphone Snom:

Codec Vidéo : Choisir la priorité des codecs vidéo, H.264 ou H.363

Si vous avez téléphones VOIP Yealink ou Snom vous devez cocher les cases concernées.

4.7.4 Streaming

Linkcom FR
Be Connected

Statut actuel

Configuration réseau

Configuration basique

Configuration avancée

- DoorPhone
- Audio
- Codecs Audio
- Vidéo
- Codecs Vidéo
- Streaming

Service

Vidéo

Streaming

Streaming:

Client autorisé:

Type média:

Adresse Multicast:

Qualité image JPEG:

Autorise / interdit de fournir une vidéo (en H264) par le portier via le protocole RTSP sur le port 554. Pour recevoir cette vidéo, vous avez besoin d'une TV IP ou par exemple Grandstream, MPlayer, VLC etc Cette vidéo fonctionne en permanence. Il ne dépend pas des appels.

Client autorisé : adresse IP autorisée à regarder le streaming. Quand cette case n'est pas renseignée alors n'importe qui peut voir la vidéo.

Type média : vous avez le choix entre vidéo, audio et vidéo et audio.

Adresse multicast : adresse IP qui autorise les envois de paquets RTP à l'adresse multicast sélectionnée.

Qualité image JPEG : pourcentage de la qualité vidéo.

4.8 Service

4.8.1 Redémarrer

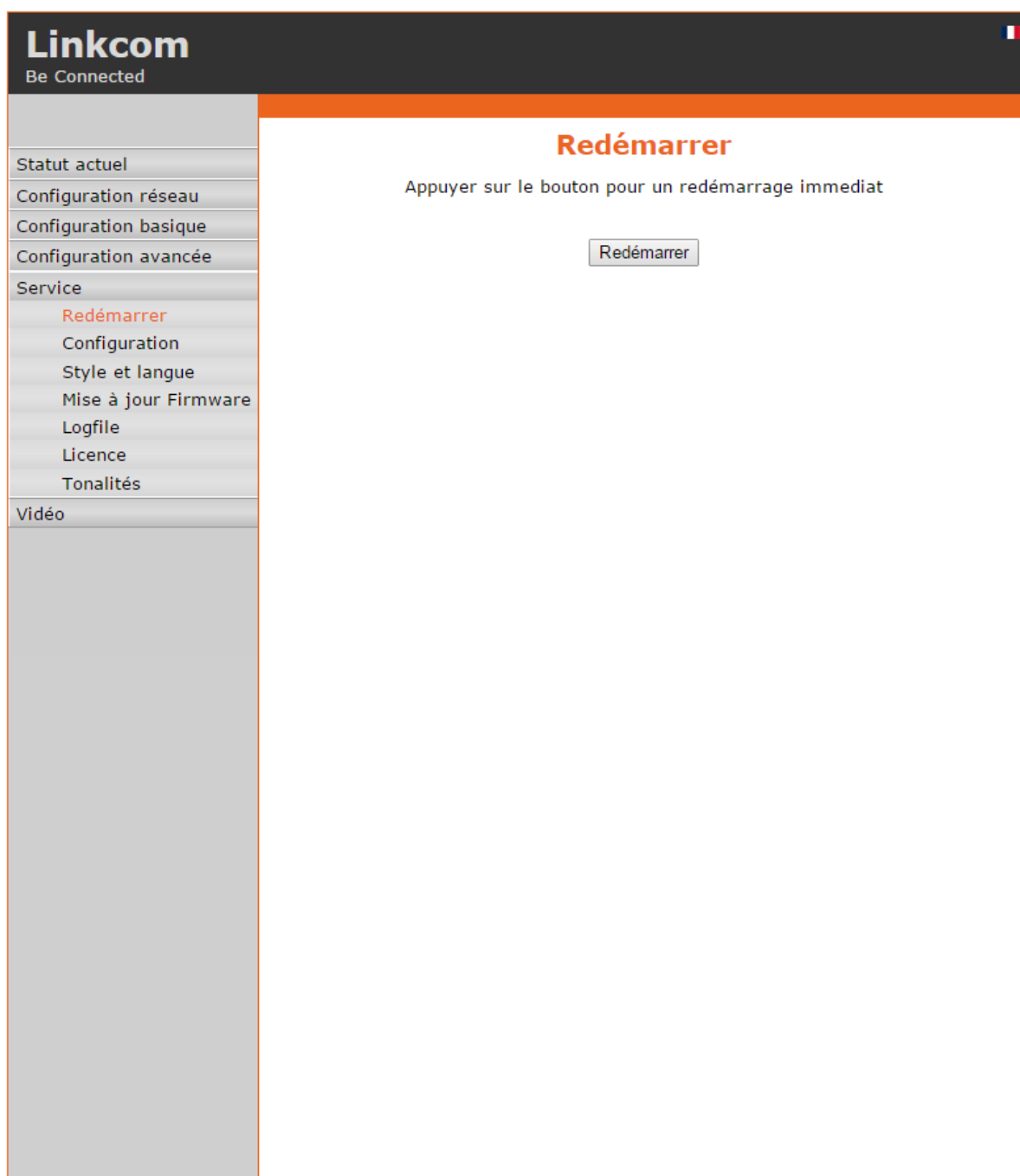

The screenshot shows the Linkcom web interface. On the left is a navigation menu with the following items: Statut actuel, Configuration réseau, Configuration basique, Configuration avancée, Service, Vidéo. Under the 'Service' menu, the 'Redémarrer' option is highlighted in red. The main content area displays the heading 'Redémarrer' in orange, followed by the instruction 'Appuyer sur le bouton pour un redémarrage immédiat' and a 'Redémarrer' button.

4.8.2 Configuration

Sauvegarde configuration : Permet de sauvegarder toute la configuration du portier dans un fichier.

Charger configuration : Permet de restaurer une configuration sauvegardée.

Effacer annuaire : configuration annuaire par défaut.

Réseaux et SIP par défaut : configuration réseaux (adresse IP par défaut 192.168.1.250) et SIP par défaut.

Effacer autres : reste des paramètres d'usine.

4.8.3 Style et langue

Linkcom
Be Connected

Style et langue

Charger fichier style:

Effacer langues:

Charger fichier langue:

Sauvegarder fichier langue:

Charger fichier style : pour changer le style et les couleurs du menu.

Efface langues : pour effacer toutes les langues EN+CS.

4.8.4 Mise à jour firmware

The screenshot displays the Linkcom web interface. On the left is a navigation menu with the following items: Statut actuel, Configuration réseau, Configuration basique, Configuration avancée, Service (with sub-items: Redémarrer, Configuration, Style et langue, Mise à jour Firmware, Logfile, Licence, Tonalités), and Vidéo. The main content area is titled 'Mise à jour Firmware'. It shows 'Firmware actuel: 3.0.41' and 'Mise à jour Firmware:' followed by an empty text input field. A large empty rectangular box is positioned below the input field. At the bottom right of the main area is a 'Sauver' button.

Mise à jour Firmware : Choisir la version du firmware et faire « **Sauver** ».

4.8.5 Logfile

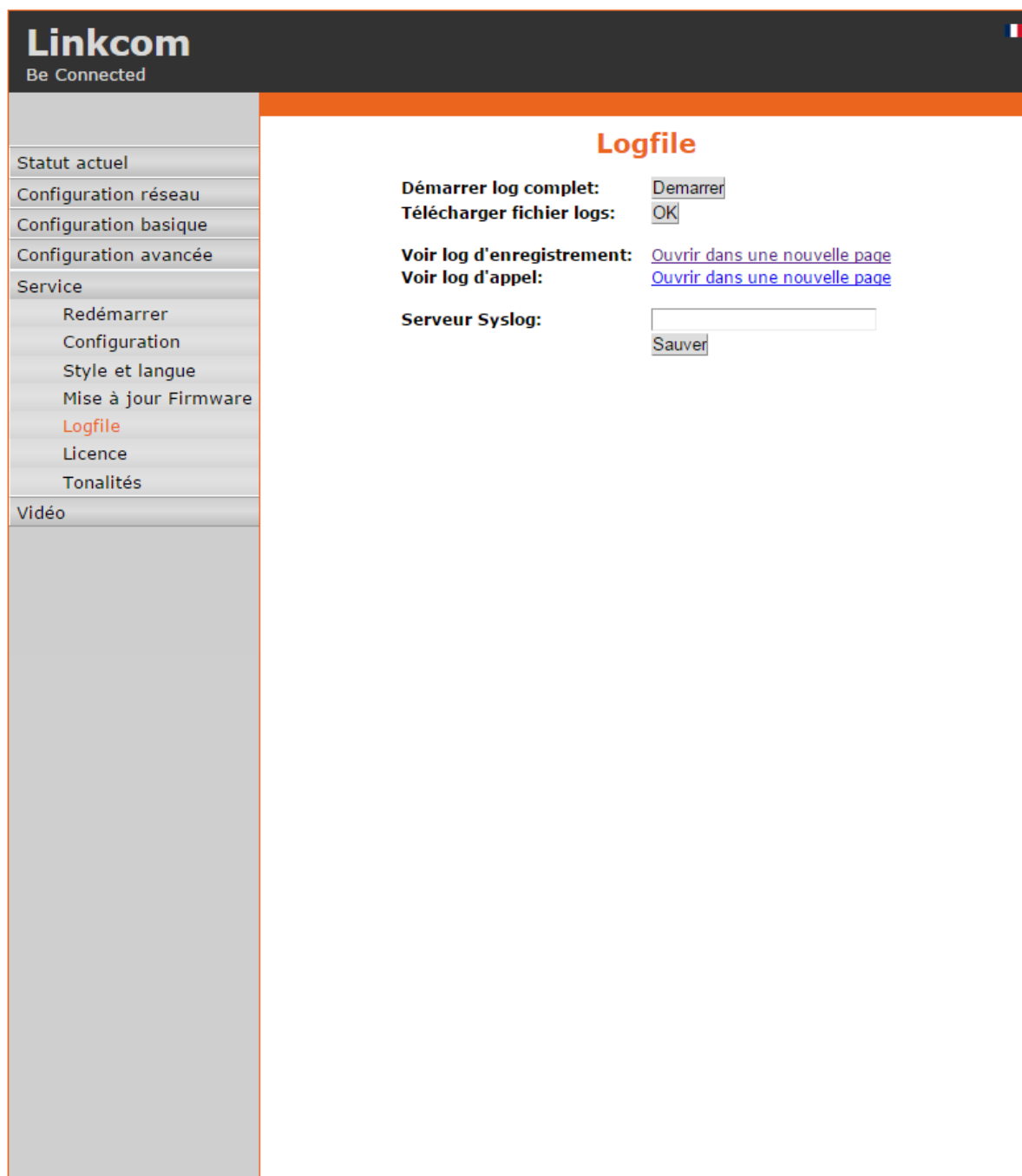

Démarrer log complet : permet de démarrer les logs ou les arrêter.

Télécharger fichier logs : Télécharge les logs de debug.

Voir log d'enregistrement : Affiche en temps réel les logs d'enregistrements SIP.

Voir log d'appel : Affiche en temps réel tous logs VoIP.

4.8.6 Licence

Linkcom
Be Connected

Licence

Certaines fonctionnalités de communication IP sont disponibles qu'après avoir saisi une clé de licence valide.

Codec G729:

La licence n'est pas valide.

4.8.7 Tonalités

La page ci-dessous a pour but la personnalisation des sons de signalisations.

En cliquant sur "Lecture" vous écouterez le son actuel.

Il faut ajouter une carte SD pour pouvoir télécharger des fichiers audio.

Format Fichier audio : WAV – 8Kbit – mono – 16bit PCM

Linkcom
Be Connected
FR

Statut actuel

Configuration réseau

Configuration basique

Configuration avancée

Service

- Redémarrer
- Configuration
- Style et langue
- Mise à jour Firmware
- Logfile
- Licence
- Tonalités

Vidéo

Tonalités

Tonalité appuie bouton:	<input type="text"/> Sauver Effacer Lecture
Tonalité appel en cours:	<input type="text"/> Sauver Effacer Lecture
Tonalité avant fin d'appel:	<input type="text"/> Sauver Effacer Lecture
Tonalité fin d'appel:	<input type="text"/> Sauver Effacer Lecture
Tonalité erreur:	<input type="text"/> Sauver Effacer Lecture
Tonalité destinataire occupé:	<input type="text"/> Sauver Effacer Lecture
Tonalité N° inconnu:	<input type="text"/> Sauver Effacer Lecture
Tonalité ouverture:	<input type="text"/> Sauver Effacer Lecture
Tonalité pendant activation du relais:	<input type="text"/> Sauver Effacer Lecture