

Présentation Gigaset DA710



Écran et touches

- 1 Écran réglable (réglage de la langue d'affichage → p. 11)
- 2 Touche de navigation pour les fonctions écran
- 3 Touche Commutation
- 4 Touche Menu
- 5 Touche Répétition de la numérotation (bis)/Pause
- 6 Touche de double appel
- 7 Touche secret microphone
- 8 Touches d'appel direct
- 9 Etiquette pour noter la fonction des touches d'appel direct
- 10 Touche Etoile, activation/désactivation de la sonnerie (appui long)
- 11 Touche Dièse, verrouillage/déverrouillage du clavier (appui long)
- 12 Touche Mains-Libres/Micro-casque

- 13 Touches de réglage du volume du combiné, du micro-casque, du haut-parleur et de la sonnerie
- 14 Microphone pour le mode Mains-Libres

Voyant (LED)

- ▶ Touche Mains-Libres/Micro-casque
 - ▶ clignote lors des appels entrants
 - ▶ est allumée lorsque le haut-parleur ou le micro-casque est utilisé pour la communication
 - ▶ clignote lorsque le combiné est raccroché et que vous avez reçu un nouvel appel ou un nouveau message (réglage → p. 11)

Raccordement du téléphone

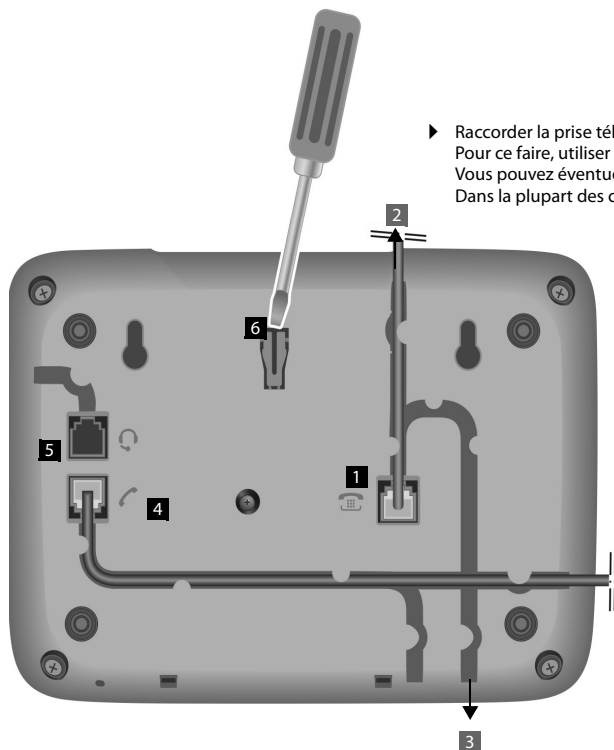

- ▶ Raccorder la prise téléphonique du téléphone (1) à la ligne téléphonique du domicile. Pour ce faire, utiliser le câble téléphonique fourni. Vous pouvez éventuellement avoir besoin d'un adaptateur téléphonique selon le pays. Dans la plupart des cas, il est fourni avec l'appareil.

- ▶ Insérer le cordon téléphonique dans la rainure : vers le haut pour une utilisation sur bureau (2), vers le bas pour un montage mural (3).
- ▶ Raccorder le combiné et le téléphone avec le câble en spirale (4).

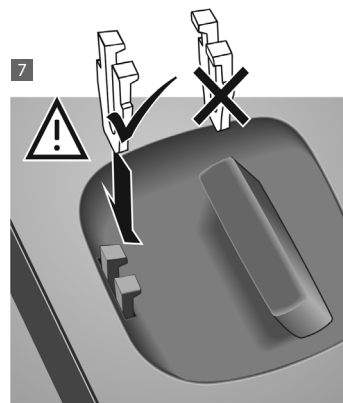

Raccordement du micro-casque

- ▶ Vous pouvez brancher un micro-casque muni d'une fiche RJ9 sur la prise de raccordement (5).

Montage mural

- ▶ Percer dans le mur deux trous distants de 12,4 cm l'un de l'autre et fixer deux vis.
- ▶ Détacher la fixation du combiné (6) à l'aide d'un tournevis et la fixer dans le logement du combiné de l'appareil de bureau (7).
- ▶ Suspender le téléphone à l'aide des vis fixées au mur.

Première mise en service

- 1 Décrocher le combiné pendant 5 secondes, puis raccrocher.
- 2 Décrocher de nouveau le combiné : vous entendez la tonalité libre, ce qui signifie que l'appareil est opérationnel.

Votre téléphone est alimenté en courant par le biais de la ligne téléphonique. Si l'alimentation est coupée (par exemple par la désactivation du système téléphonique la nuit), vous devrez répéter l'opération.

Sommaire

Présentation Gigaset DA710	1
Raccordement du téléphone	2
Consignes de sécurité	4
Mise en service du téléphone	4
Utilisation du téléphone	4
Ecran	4
Touche de navigation	5
Saisie et édition de texte	5
Menu	5
Répertoire, journal des appels et liste des numéros bis	5
Arborescence	6
Téléphoner	7
Appels	7
Appels entrants	8
Utilisation de l'écoute amplifiée / du mode Mains-Libres / du micro-casque	8
Réglages pendant une communication	9
Utilisation du répertoire, des listes et des touches d'appel direct	9
Répertoire	9
Journal des appels (CLIP)	10
Liste des numéros bis	10
Touches d'appel direct	11
Réglages du téléphone	11
Réglages de base	11
Réglage du volume	12
Choix des sonneries	12
Paramètres de sécurité	13
Verrouillage du téléphone	13
Appel d'urgence	13
Appel direct	13
Blocage de numéros	13
Services réseau	14
Présentation du numéro de l'appelant (CLIP)	14
Transférer	14
Services réseau supplémentaires	14
Touche de double appel	15
Réglage du préfixe	15

Utilisation avec un autocommutateur privé . 15

Fonctions spéciales/Touche de double appel	15
Mode de numérotation/Modification de la durée du flashing	15
Définition des indicatifs de sortie	15

Annexe

Annexe	16
Autres réglages	16
Combinaisons de touches prédéfinies	16
Caractères standard	16
Entretien	17
Contact avec des liquides	17
Questions-réponses	17
Environnement	17
Mise au rebut	17
Homologation	17
Assistance Service Clients	18

Mots-clés

Consignes de sécurité

Au cours de l'installation, du raccordement et pendant l'utilisation du téléphone, respectez impérativement les consignes suivantes :

- ◆ N'utiliser que les connecteurs et les câbles livrés avec l'appareil.
- ◆ Enfiler le cordon de raccordement uniquement dans la prise/douille prévue à cet effet.
- ◆ Raccorder uniquement des accessoires autorisés.
- ◆ Son utilisation avec d'autres micro-casques est éventuellement limitée voire impossible. En cas de raccordement d'un autre micro-casque, diminuer dans tous les cas le volume du Gigaset DA710. En raison de différences d'adaptation, l'utilisation d'un micro-casque d'un autre fabricant risque en effet de générer un signal sonore dangereux et trop élevé.
- ◆ Disposer le cordon de raccordement de façon à éviter tout risque d'accident.
- ◆ Placer le téléphone sur une surface antidérapante.
- ◆ Pour des raisons de sécurité, le téléphone ne doit pas être utilisé dans un lieu humide (par exemple la salle de bain, etc.). Il n'est pas étanche aux projections d'eau.
- ◆ Ne jamais exposer le téléphone à des sources de chaleur telles que les rayons directs du soleil ou le rayonnement d'autres appareils électriques.
- ◆ Protéger le téléphone contre l'humidité, la poussière ainsi que les vapeurs et liquides corrosifs.
- ◆ Ne jamais ouvrir le téléphone sans les conseils d'un spécialiste.
- ◆ Ne jamais toucher les contacts à fiche avec des objets métalliques et pointus.
- ◆ Ne jamais porter le téléphone par les cordons.
- ◆ En cas de cession de votre Gigaset DA710 à un tiers, toujours joindre le manuel d'utilisation. Votre Gigaset DA710 dispose d'une mémoire permanente. Vous pouvez effacer les numéros d'appel mémorisés avant de le remettre à une autre personne.

Mise en service du téléphone

Conseils pour l'installation du téléphone :

- ◆ Ne jamais exposer le téléphone aux rayons du soleil ou à d'autres sources de chaleur.
- ◆ Utiliser le téléphone à une température comprise entre +5 °C et +40 °C.
- ◆ Prévoir une distance minimale d'un mètre entre le téléphone et les appareils radio, par exemple les téléphones ou dispositifs d'appel de personnes ou postes de télévision, car des interférences risqueraient de gêner les communications téléphoniques.
- ◆ Ne pas installer le téléphone dans un endroit poussiéreux, au risque de réduire sa durée de vie.
- ◆ Les peintures et vernis des meubles en contact avec des composants de l'appareil (par exemple les pieds) risquent de subir des détériorations.

Utilisation du téléphone

Pour utiliser votre Gigaset DA710, vous disposez d'un clavier et d'un écran. De plus, le menu à l'écran et la touche navigation permettent d'accéder à la configuration et à l'utilisation des nombreuses fonctions du téléphone. Toutes les possibilités d'utilisation sont décrites dans le manuel.

Remarque

Certaines fonctions de votre téléphone ne sont disponibles de façon illimitée que lorsque votre opérateur et celui de l'appelant les prennent en charge : c'est par exemple le cas pour les fonctions qui nécessitent des informations sur le numéro de l'appelant.

Cela concerne notamment les fonctions suivantes :

- ◆ L'affichage du numéro lors d'un appel entrant (→ p. 8)
- ◆ La signalisation d'un appelant par une mélodie VIP (→ p. 8)
- ◆ Le journal des appels (→ p. 10)
- ◆ Le renvoi d'appel et les services réseau supplémentaires (→ p. 14)

Ecran

En mode veille, l'heure, la date et la semaine calendrier s'affichent. Vous pouvez régler la date, l'heure ainsi que le format de présentation (→ p. 11). En outre, les icônes affichées à l'écran fournissent des informations sur le statut de votre téléphone.

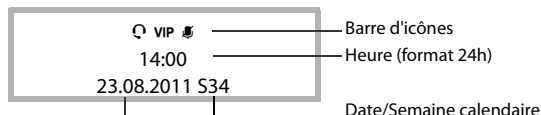

Icônes à l'écran

- + Clignote en cas de nouvel appel dans le journal des appels si la présentation du numéro de l'appelant est activée (CLIP)(→ p. 14)
- Répertoire ouvert
- J Touche Commutation enfoncée
- Verrouillage du clavier activé
- 🔕 Sonnerie désactivée
- VIP Clignote en cas d'appel entrant VIP S'affiche si le mode VIP est activé pour au moins une entrée dans le répertoire (→ p. 9).
- 🔒 Mode secret activé
- 🎧 Micro-casque branché

Touche de navigation

La touche de navigation vous permet d'activer les fonctions du téléphone et de naviguer dans le menu. Les fonctions proposées dépendent du contexte d'utilisation.

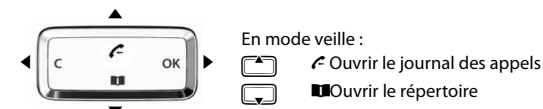

Dans les menus et listes :
Remonter/descendre d'une entrée.
Appui long : parcourir rapidement la liste vers le haut/bas.
Lors de l'édition de noms et de numéros :
Déplacer le curseur vers la gauche / la droite.
Appui long : déplacer rapidement le curseur vers la gauche/droite.

Touche d'appel direct enfoncée :
Afficher en entier les longs numéros d'appel.
 Dans les menus, listes et touches d'appel direct :
Sortir du menu, de la liste ou quitter une touche d'appel direct.

Lors de la modification de paramètres :
Interrompre l'action sans modifier le paramètre.
Lors de l'édition de noms et de numéros :
Effacer le caractère situé à gauche du curseur.
Appui long : supprimer la ligne.
Si l'entrée est vide : quitter le mode Edition.

Numéro saisi ou touche d'appel direct activée :
Composer le numéro.
Dans les menus et listes :
Ouvrir le sous-menu/menu contextuel.
Lors de la modification d'entrées/paramètres :
Enregistrer la saisie ou valider le paramètre sélectionné.

Saisie et édition de texte

Saisir un texte à l'aide du clavier.

Plusieurs lettres et chiffres sont attribués à chaque touche entre et ainsi qu'aux touches , et . La saisie d'un caractère donné se fait par pressions répétées de la touche correspondante. Vous trouverez en annexe un tableau contenant les caractères qui peuvent être utilisés, → p. 16.

Pour le passage du mode majuscules (ABC), au mode minuscules (abc) et au mode chiffres (123), appuyez sur la touche Commutation jusqu'à ce que la présentation souhaitée s'affiche brièvement en bas à droite de l'écran. Ce mode n'est pas disponible pour les lignes destinées à la saisie du numéro.

Déplacement du curseur

Appuyer sur la partie supérieure/inférieure de la touche de navigation pour déplacer le curseur dans le texte vers la gauche/droite.

Suppression/correction de caractères

C Appuyer sur la partie gauche de la touche de navigation . Le caractère à gauche du curseur est effacé. Un appui long supprime toute la ligne.

Menu

Les fonctions du téléphone sont proposées dans un menu composé de plusieurs niveaux.

- ▶ Appuyer sur la touche pour ouvrir le menu. Les fonctions du menu et, le cas échéant, des sous-menus, sont affichées sous forme de liste.
- ▶ A l'aide de la touche de navigation naviguer jusqu'à la fonction souhaitée puis appuyer sur la partie droite de la touche de navigation (OK) pour valider votre sélection.
- ▶ Appuyer sur (C) pour revenir au menu supérieur.
- ▶ Appuyer sur la touche pour revenir au menu de démarrage.

Remarque

Si vous souhaitez quitter immédiatement le menu sans enregistrer les entrées saisies, il suffit de décrocher le combiné et de le raccrocher à nouveau. Au bout de quelques instants, l'écran revient en mode veille.

Présentation des instructions du menu

Les instructions pour la sélection d'une fonction de menu sont présentées comme suit dans ce manuel d'utilisation :

→ Régl. Téléphone → Langue

Signifie :

- ▶ Ouvrir le menu. Avec la touche .
- ▶ A l'aide de la touche de navigation , sélectionner l'entrée **Régl. Téléphone** et appuyer sur la partie droite de la touche de navigation (OK).
- ▶ A l'aide de la touche de navigation , sélectionner l'entrée **Langue** et appuyer sur la partie droite de la touche de navigation (OK).

Répertoire, journal des appels et liste des numéros bis

Vous pouvez ouvrir le répertoire, le journal des appels et la liste des numéros bis via le menu ou une touche.

Avec le menu

- ▶ Appuyer sur la touche pour ouvrir le menu.
- ▶ Sélectionner **Journal appels**, **Répertoire** ou **Recomposer** pour ouvrir la liste souhaitée.

Avec une touche

- Ouvrir le journal des appels avec la touche de navigation .
- Ouvrir le répertoire à l'aide de la touche de navigation .
- Ouvrir la liste des numéros bis.

A chaque fois, la première entrée de la liste s'affiche à l'écran.

- ▶ A l'aide de la touche de navigation , naviguer jusqu'à l'entrée souhaitée et appuyer sur la partie droite de la touche de navigation (OK) pour ouvrir le menu contextuel.



Arborescence

L'arborescence complète du menu à l'écran est présentée ci-après.

Journal appels	Entrées 1 à 50	Rappeler	→ p. 7
		Sauvegarder No	→ p. 10
		Effacer entrée	→ p. 10
		Effacer tout	→ p. 10
Répertoire	Nouvelle entrée		→ p. 9
	Entrées 1 à 100	Appeler	→ p. 7
		Editer	→ p. 10
		Nouvelle entrée	→ p. 9
		Effacer entrée	→ p. 9
		Effacer tout	→ p. 10
Sécurité	Modif. PIN		→ p. 13
	Verrou clavier		→ p. 13
	Appel d'urgence		→ p. 13
	Appel direct		→ p. 13
	Bloquer appel		→ p. 13
Régl. Téléphone	Langue		→ p. 11
	Date/Heure		→ p. 11
	Mode numérot.		→ p. 15
	Rappel/Flashing		→ p. 15
	Préfixe réseau		→ p. 15
	Form. date/heure		→ p. 11
	Code Région		→ p. 15
	LED HP		→ p. 11
Régl Acoustique	Melodie Sonn.		→ p. 12
	Sonnerie VIP		→ p. 12
	Volume combiné		→ p. 12
	Volume HP		→ p. 12
	Volume écouteur		→ p. 12
	Mode silencieux		→ p. 12
	Sonneries		→ p. 12

Services réseau	Transférer		→ p. 14
	Signal d'appel		→ p. 14
	Secret appel		→ p. 14
	Hotline		→ p. 14
	Rappeler		→ p. 15
	Derni. appelant		→ p. 15
	Messagerie		→ p. 15
Recomposer	Entrées 1 à 5	Appeler	→ p. 7
		Sauvegarder No	→ p. 10
		Effacer entrée	→ p. 10
		Effacer tout	→ p. 10

Téléphoner

En plus du combiné, vous pouvez également téléphoner avec le haut-parleur (fonction Mains-Libres) ou avec un micro-casque branché au téléphone (→ p. 8). Dans la partie qui suit, l'icône  correspond également à .

Appels

Saisie du numéro d'appel à l'aide du clavier

 Composer un numéro et décrocher le combiné.

ou
 Décrocher le combiné et composer un numéro.

Au lieu de décrocher le combiné :

 Appuyer sur la touche Mains-Libres/Micro-casque pour téléphoner avec le haut-parleur ou à l'aide du micro-casque branché.

Il est également possible de passer de l'un à l'autre à tout moment de la communication téléphonique.

Correction pendant la saisie du numéro (possible seulement si le combiné est raccroché) :

C  Appuyer sur la touche de navigation pour effacer un chiffre incorrect à gauche du curseur.

Composition d'un numéro à partir du répertoire

Si vous avez déjà enregistré des numéros dans le répertoire (→ p. 9), vous pouvez passer un appel directement à partir du répertoire.

 → Répertoire

ou
 Ouvrir le répertoire à l'aide de la touche de navigation.

Recherche d'une entrée

 Sélectionner une entrée.
Maintenir enfoncée la partie supérieure ou inférieure de la touche de navigation pour parcourir rapidement la liste.

ou
 Saisir une lettre (→ p. 5). La première entrée correspondant à cette lettre s'affiche.

Composition d'un numéro

 Décrocher le combiné.

ou
OK Ouvrir le menu contextuel.

 Sélectionner **Appeler** et appuyer sur **OK** pour effectuer l'appel à l'aide du haut-parleur. Si ensuite vous décrochez le combiné, l'appel se poursuit avec le combiné.

Remarque

Vous pouvez également d'abord décrocher le combiné et ensuite ouvrir le répertoire.

Composition d'un numéro à partir du journal des appels

Le journal des appels contient les numéros des 50 derniers appels reçus et manqués. **Condition** : la présentation du numéro de l'appelant est possible pour les appels entrants (→ p. 14).

Les appels multiples en provenance d'un même numéro ne s'affichent qu'une seule fois (avec les informations du dernier appel). Si le numéro est enregistré dans le répertoire ou sur les touches d'appel direct, le nom correspondant s'affiche s'il est disponible.

 → Journal appels

ou
 Ouvrir le journal des appels avec la touche de navigation.

Composition d'un numéro

 Sélectionner le numéro ou le nom.

 Décrocher le combiné.

ou
 Sélectionner une entrée et ouvrir le menu contextuel en appuyant sur **OK**.

 Sélectionner **Rappeler** et appuyer sur **OK** pour effectuer l'appel à l'aide du haut-parleur. Si ensuite vous décrochez le combiné, l'appel se poursuit avec le combiné.

Remarque

Vous pouvez également d'abord décrocher le combiné et ensuite ouvrir le journal des appels.

Répétition de la numérotation (bis)

Les cinq derniers numéros composés sont automatiquement enregistrés (32 chiffres maxi. chacun).

Composition du dernier numéro enregistré :

 Appuyer sur la touche de répétition de la numérotation (bis) et décrocher le combiné.

ou
 Décrocher le combiné et appuyer sur la touche de répétition de la numérotation (bis).

Composition d'un des cinq numéros enregistrés :

 → Recomposer

ou
 Appuyer sur la touche de répétition de la numérotation (bis).

Composition d'un numéro

 Composer le numéro.

 Décrocher le combiné.



ou
 Sélectionner une entrée et ouvrir le menu contextuel en appuyant sur **OK**.

 Sélectionner **Appeler** et appuyer sur **OK** pour effectuer l'appel à l'aide du haut-parleur. Si ensuite vous décrochez le combiné, l'appel se poursuit avec le combiné.

Remarque

Vous pouvez également d'abord décrocher le combiné et ensuite ouvrir la liste des numéros bis.

Composition d'un numéro à partir de la touche d'appel direct

Vous pouvez enregistrer 16 numéros sur les 8 touches d'appel direct pour pouvoir les appeler directement (les touches d'appel direct ont une double affectation, 32 chiffres maxi. chacune). Utiliser la touche Commutation () pour avoir accès à la seconde mémoire de la touche. Lorsque la touche Commutation est activée, l'icône  s'affiche à l'écran. Il est possible d'enregistrer et de modifier les touches d'appel direct à l'aide du menu contextuel de la touche d'appel direct (→ p. 11), à partir du répertoire, du journal des appels et de la liste des numéros bis.

 Décrocher le combiné et appuyer sur la touche d'appel direct.

ou

 Appuyer sur la touche d'appel direct et décrocher le combiné.

ou

 Appuyer sur la touche d'appel direct et ouvrir le menu contextuel en appuyant sur **OK**.

OK Effectuer un appel avec haut-parleur avec la touche de navigation. Si ensuite vous décrochez le combiné, l'appel se poursuit avec le combiné.

Vous pouvez compléter le numéro composé en y ajoutant des chiffres.

Appels entrants

Les appels entrants sont signalés par la sonnerie et par le texte **Nouvel appel** qui s'affiche à l'écran.

Si la présentation du numéro est activée (→ p. 14), le numéro de l'appelant s'affiche à l'écran et l'icône  clignote. Cette icône disparaît lorsque vous prenez l'appel ou lorsque vous consultez le journal des appels (si vous n'avez pas pris l'appel).

Pour les appelants enregistrés dans le répertoire ou sur les touches d'appel direct, le nom s'affiche également.

Si le mode VIP est activé (→ p. 12), l'icône VIP clignote à l'écran et la sonnerie VIP signale l'appel.

Prise de la communication

 Décrocher le combiné.

ou

 Appuyer sur la touche Mains-Libres pour prendre l'appel en utilisant le haut-parleur ou avec un micro-casque, si celui-ci est branché.

Signal d'appel

Si le service **Appel en attente** est activé (→ p. 14), les appels entrants pendant la communication sont signalés. Vous entendez le signal d'appel. Le numéro de l'appelant s'affiche à l'écran quand la présentation du numéro est possible, ainsi que son nom si l'appelant est enregistré dans le répertoire (→ p. 9).

 Appuyer sur la touche de rappel pour prendre l'appel. Le premier appelant entend une mélodie d'attente.

 Appuyer à nouveau sur la touche de rappel pour terminer le second appel et revenir au premier appel.

Utilisation de l'écoute amplifiée / du mode Mains-Libres / du micro-casque

Activer/Désactiver l'écoute amplifiée

Les personnes présentes dans la pièce peuvent écouter la conversation sur le haut-parleur.



Pendant une communication avec le combiné :

 Appuyer sur la touche Mains-Libres pour activer ou désactiver l'écoute amplifiée.

Lorsque le haut-parleur est activé et que le combiné est décroché, l'écoute amplifiée est activée. La fonction Mains-Libres est alors désactivée.

Lorsque le haut-parleur est activé et que le combiné est raccroché, le micro de la fonction Mains-Libres est activé.



Passer de l'écoute amplifiée au mode Mains-Libres :

  Raccrocher le combiné tout en appuyant sur la touche Mains-Libres.

Activation/Désactivation du mode Mains-Libres

Vous pouvez également téléphoner à l'aide du microphone lorsque le combiné est raccroché. La distance optimale par rapport au microphone est d'environ 50 cm.

Activation au cours d'une communication

  Raccrocher le combiné tout en appuyant sur la touche Mains-Libres.

Activation avant la composition du numéro

 Touche Mains-Libres, attendre la tonalité.

Désactivation du mode Mains-Libres

 Décrocher le combiné pendant la communication. La communication bascule sur le combiné.

Fin de la communication

 Pendant une communication effectuée sur le haut-parleur, appuyer sur la touche Mains-Libres.

Remarque

Si vous avez branché un micro-casque, les fonctions Mains-Libres et Ecoute amplifiée ne sont pas disponibles.

Utilisation du micro-casque

Branchez le micro-casque (→ p. 2). Lorsque le combiné est raccroché, vous téléphonez alors à l'aide du micro-casque. (Nous vous invitons à respecter également les consignes de sécurité, → p. 4.)

 Son utilisation s'effectue à l'aide de la touche Mains-Libres/Micro-casque, de la même manière que la fonction Mains-Libres (voir ci-dessus).



Lorsqu'un micro-casque est branché, l'icône  s'affiche à l'écran.

Réglages pendant une communication

Vous pouvez également modifier les réglages décrits ci-après à l'aide du menu (→ p. 12).



Réglage du volume du combiné/micro-casque

Trois niveaux de réglage sont disponibles.

 /  Régler le volume avec les touches d'augmentation ou de réduction du volume. Le volume défini s'affiche à l'écran.

Réglage du haut-parleur

Sept niveaux de réglage sont disponibles.

 /  Régler le volume avec les touches d'augmentation ou de réduction du volume. Le volume défini s'affiche à l'écran.

Mode secret



Selon le réglage de la fonction secret microphone (→ p. 12), il est possible de couper le microphone ou le combiné et le microphone du téléphone pendant une communication :



 Appuyer sur la touche secret microphone pour activer ou désactiver le mode secret.

Lorsque le mode secret est activé, il est possible d'ajouter une mélodie. Lorsque le téléphone est en mode secret, l'icône  s'affiche à l'écran.

Sonnerie et volume de la sonnerie

Pendant que le téléphone sonne, vous pouvez régler le volume et changer de sonnerie.

 /  Régler le volume de la sonnerie avec les touches d'augmentation et de réduction du volume (5 niveaux, 0 = silencieux).

 ..  Sélectionner la sonnerie à l'aide des touches numériques (10 sonneries différentes).

Utilisation du répertoire, des listes et des touches d'appel direct

Pour enregistrer vos contacts ainsi que les appels entrants et sortants, les possibilités suivantes sont disponibles sur votre téléphone :

- ◆ un répertoire avec 100 entrées maxi.
- ◆ un journal des appels avec les 50 derniers appels entrants
- ◆ une liste des numéros bis avec les 5 derniers appels sortants
- ◆ des touches d'appel direct pour enregistrer 16 numéros importants

Répertoire

Votre Gigaset DA710 comprend un répertoire dans lequel vous pouvez enregistrer jusqu'à 100 entrées de 32 chiffres maxi. chacune pour les numéros et 16 caractères pour les noms.



Via le **Répertoire**, vous pouvez passer un appel (→ p. 7), créer de nouvelles entrées (→ p. 9), ou encore gérer et modifier vos entrées.

Vous pouvez saisir manuellement des numéros et des noms ou les récupérer dans le journal des appels (→ p. 10). Vous pouvez aussi attribuer le **Mode VIP** à un numéro.

Lorsque le répertoire est ouvert, l'icône  apparaît à l'écran. D'autre part, le numéro de l'entrée du répertoire s'affiche à l'écran (01.. 99 ; 00 apparaît pour 100).

Ouverture du répertoire

En mode veille :

 Appuyer sur la touche de navigation .

ou

 → **Répertoire**

Recherche d'une entrée

 Sélectionner une entrée.
Maintenir enfoncée la partie supérieure ou inférieure de la touche de navigation pour parcourir rapidement la liste.

ou

 Saisir une lettre (→ p. 5). La première entrée correspondant à cette lettre s'affiche.

Remarque

Lorsque vous appuyez sur , l'entrée est marquée comme VIP ou le marquage est supprimé.

Enregistrement d'un numéro

 → **Répertoire**

La première entrée de la liste s'affiche.

 Sélectionner **Nouvelle entrée** et valider en appuyant sur **OK**.

 Saisir le numéro et valider en appuyant sur **OK**.

 Saisir le nom et valider en appuyant sur **OK**.

A l'écran, le message **Sauveg. entrée?** s'affiche.

Soit : enregistrer le numéro dans le répertoire

OK Valider l'enregistrement de l'entrée dans le **Répertoire**.

 Sélectionner le **Mode VIP (On / Off)** et valider en appuyant sur **OK**.

Soit : enregistrer le numéro sur une touche d'appel direct

 /  

Appuyer sur la touche d'appel direct souhaitée.

Le message **Sauvé** s'affiche à l'écran.

Remarque

Vous pouvez enregistrer successivement une entrée dans le répertoire puis sur la touche d'appel direct.

Effacer entrée / Effacer tout

→ Répertoire

La première entrée de la liste s'affiche.

 Sélectionner une entrée et ouvrir le menu contextuel en appuyant sur **OK**.

 Sélectionner Effacer entrée ou **Effacer tout** et valider en appuyant sur **OK**.

OK Appuyer sur la touche de navigation pour confirmer l'action.

Editer

→ Répertoire

La première entrée de la liste s'affiche.

 Sélectionner une entrée et ouvrir le menu contextuel en appuyant sur **OK**.

 Sélectionner **Editer** et valider en appuyant sur **OK**.
Modifier le numéro et valider en appuyant sur **OK**.

 Modifier le nom et valider en appuyant sur **OK**.
Le message **Sauveg. entrée?** s'affiche à l'écran.

Soit : enregistrer l'entrée dans le répertoire

OK Valider l'enregistrement de l'entrée dans le **Répertoire**.

 Sélectionner le **Mode VIP (On / Off)** et valider en appuyant sur **OK**.

Soit : enregistrer l'entrée sur une touche d'appel direct

 /  

Appuyer sur la touche d'appel direct souhaitée.
Le message **Sauvé** s'affiche à l'écran.

Journal des appels (CLIP)



Les appels entrants sont enregistrés si le numéro de l'appelant est transmis (→ p. 14). Jusqu'à 50 appels peuvent être enregistrés ; lorsque plusieurs appels proviennent d'un même numéro, seul le dernier appel est enregistré. Lorsque le nombre d'appels est supérieur à 50, les plus anciens sont automatiquement effacés. Lorsque l'appelant est enregistré dans le répertoire ou sur une touche d'appel direct, son nom s'affiche également.

Vous pouvez utiliser les journaux des appels pour les fonctions suivantes :

- ▶ Appel d'un numéro de la liste (→ p. 7)
- ▶ Enregistrement dans le répertoire ou sur les touches d'appel direct

Ouverture du journal des appels

Pour ouvrir le journal des appels en mode veille :

 Appuyer sur la touche de navigation 

ou

→ Journal appels

Transmission d'un numéro du journal des appels au répertoire/à une touche d'appel direct

 Ouvrir le journal des appels.

 Sélectionner une entrée et ouvrir le menu contextuel en appuyant sur **OK**.

 Sélectionner **Sauvegarder No** et valider en appuyant sur **OK**.

 Valider le numéro (le modifier le cas échéant) en appuyant sur **OK**.

 Saisir le nom et valider en appuyant sur **OK**.

Pendant que vous modifiez le nom et le numéro, vous pouvez déplacer le curseur avec 

Soit : enregistrer l'entrée dans le répertoire

OK Valider l'enregistrement de l'entrée dans le **Répertoire**.

 Sélectionner **Mode VIP (On / Off)** et confirmer en appuyant sur **OK**.

Soit : enregistrer l'entrée sur une touche d'appel direct

 /  

Appuyer sur la touche d'appel direct souhaitée.
Le message **Sauvé** s'affiche à l'écran.

Effacer entrée / Effacer tout

 Ouvrir le journal des appels.

 Sélectionner une entrée et ouvrir le menu contextuel en appuyant sur **OK**.

 Sélectionner **Effacer entrée** ou **Effacer tout** et valider en appuyant sur **OK**.

OK Appuyer sur la touche de navigation pour confirmer l'action.

Liste des numéros bis

Les cinq derniers numéros composés sont automatiquement enregistrés (32 chiffres maxi. chacun).

Ouvrir la liste des numéros bis.

 Appuyer sur la touche de répétition de la numérotation (bis).



ou

→ Recomposer

Transmission d'un appel de la liste des numéros bis au répertoire/à une touche d'appel direct

 Ouvrir la liste des numéros bis.

 Sélectionner une entrée et ouvrir le menu contextuel en appuyant sur **OK**.

 Sélectionner **Sauvegarder No** et valider en appuyant sur **OK**.
 Valider le numéro (le modifier le cas échéant) en appuyant sur **OK**.

 Saisir le nom et valider en appuyant sur **OK**.

Pendant que vous modifiez le nom et le numéro, vous pouvez déplacer le curseur avec 

Soit : enregistrer l'entrée dans le répertoire

OK Valider l'enregistrement de l'entrée dans le **Répertoire**.

 Sélectionner **Mode VIP (On / Off)** et valider en appuyant sur **OK**.

Soit : enregistrer l'entrée sur une touche d'appel direct

 /  

Appuyer sur la touche d'appel direct souhaitée.
Le message **Sauvé** s'affiche à l'écran.

Effacer entrée / Effacer tout



 Ouvrir la liste des numéros bis.

 Sélectionner une entrée et ouvrir le menu contextuel en appuyant sur **OK**.

 Sélectionner **Effacer entrée** ou **Effacer tout** et valider en appuyant sur **OK**.

OK Appuyer sur la touche de navigation pour confirmer l'action.

Touches d'appel direct

Vous pouvez enregistrer jusqu'à 16 numéros sur les touches d'appel direct. Utiliser la touche Commutation  pour avoir accès à la seconde mémoire de la touche. Lorsque la touche Commutation est activée, l'icône  s'affiche à l'écran.

Vous pouvez également attribuer des touches d'appel direct à partir des entrées du répertoire, du journal des appels ou de la liste des numéros bin. D'autre part, elles peuvent être utilisées comme touches de fonction, par exemple pour le renvoi d'appel. Pour connaître les services et fonctions proposés ainsi que des combinaisons de touches correspondantes, renseignez-vous auprès de votre opérateur. Le menu vous offre des possibilités de réglage supplémentaires pour les services réseau (→ p. 14).

Enregistrement d'un numéro/Modification de l'affectation



Appuyer sur la touche d'appel direct à laquelle vous souhaitez attribuer un numéro ou dont l'entrée doit être modifiée.

Lorsque la mémoire est vide, **Vide** apparaît.

Si la touche est déjà attribuée, le numéro enregistré s'affiche. Pour les longs numéros (plus de 16 chiffres), utilisez la touche de navigation  pour passer de l'affichage des 16 premiers chiffres (1 à 16) aux 16 suivants (17 à 32).

Nouvelle entrée

OK Appuyer sur **OK** pour passer au mode de saisie.

Modification de l'affectation

OK Ouvrir le menu contextuel en appuyant sur **OK**.



Sélectionner **Editer** et valider en appuyant sur **OK**.

Saisie/Modification du numéro et du nom



Saisir/modifier le numéro et valider en appuyant sur **OK**.



Saisir/modifier le nom et valider en appuyant sur **OK**.

OK Appuyer sur la touche de navigation pour enregistrer l'entrée.

Effacer entrée / Effacer tout



Appuyer sur la touche d'appel direct affectée à l'entrée à supprimer et ouvrir le menu contextuel en appuyant sur **OK**.



Sélectionner **Effacer entrée** ou **Effacer tout** et valider en appuyant sur **OK**.

OK Appuyer sur la touche de navigation pour confirmer l'action.

Réglages du téléphone

Réglages de base

Vous accédez à tous les réglages de base via le menu **Régl. Téléphone**. La valeur actuellement paramétrée est indiquée par une * à droite de l'écran.

Modifier la Langue

Vous pouvez modifier la langue d'affichage. Vous avez le choix entre quatre langues.

 → **Régl. Téléphone** → **Langue**



Sélectionner la langue souhaitée et valider en appuyant sur **OK**.

OK Appuyer sur la touche de navigation pour enregistrer le réglage.

Réglage de la date et de l'heure

Vous pouvez modifier manuellement les données actuelles et changer le format de présentation. L'heure est actualisée par les appels entrants dont la présentation du numéro est activée. Si besoin est, vous pouvez modifier ces réglages (→ p. 16).

 → **Régl. Téléphone** → **Date/Heure**



Saisir la date à 6 chiffres (JJMMAA).



Saisir l'heure à 4 chiffres (HHMM).

OK Valider la saisie.

La saisie s'effectue toujours de cette manière, indépendamment du format de date et d'heure paramétré.

Réglage du Form. date/heure

 → **Régl. Téléphone** → **Form. date/heure**



Sélectionner le format de date souhaité et valider en appuyant sur **OK**. Exemple : 31 décembre 2011
AAAA.MM.JJ : 2011.12.31
JJ.MM.AAAA : 31.12.2011
JJ/MM/AAAA : 31/12/2011
MM/JJ/AAAA : 12/31/2011

OK Appuyer sur la touche de navigation pour enregistrer le réglage.



Sélectionner le format de l'heure et valider en appuyant sur **OK**.
24h : format 24 heures
12h : format 12 heures

OK Appuyer sur la touche de navigation pour enregistrer le réglage.

Réglage du voyant sur la touche Mains-Libres/Micro-casque

Vous pouvez définir quand le voyant du téléphone doit clignoter (touche ).

 → **Régl. Téléphone** → **LED HP**



Sélectionner la langue souhaitée et valider en appuyant sur **OK**.

Off : jamais

Appel entrant : en cas d'appel

Messages : lorsque l'opérateur signale la réception d'un nouveau message

OK Appuyer sur la touche de navigation pour enregistrer le réglage.

Réglage du volume

Vous pouvez régler le volume du combiné, du haut-parleur et du micro-casque via le menu ou le modifier directement en cours de communication à l'aide des touches (→ p. 9).

Réglage du volume du combiné

Trois niveaux de réglage sont disponibles.

 → Régl Acoustique → Volume combiné

 Adapter le volume et appuyer sur **OK** pour valider.
La valeur actuelle s'affiche à l'écran.

Réglage du volume du mode Mains-Libres

Sept niveaux de réglage sont disponibles.

 → Régl Acoustique → Volume HP

 Adapter le volume et appuyer sur **OK** pour valider.
La valeur actuelle s'affiche à l'écran.

Réglage du volume du haut-parleur

Trois niveaux de réglage sont disponibles.

 → Régl Acoustique → Volume écouteur

 Adapter le volume et appuyer sur **OK** pour valider.
La valeur actuelle s'affiche à l'écran.

Mode secret

Vous pouvez désactiver uniquement le microphone ou à la fois le haut-parleur et le microphone.

 → Régl Acoustique → Mode silencieux

 Sélectionner la fonction souhaitée et valider en appuyant sur **OK**. **Désact. micro** : Vous continuez à entendre votre correspondant mais lui ne peut plus vous entendre. **Désac. micro/HP** : l'ensemble du téléphone est passé en mode muet. **Désact. sonner.** : lorsque le mode secret est activé, votre correspondant entend une mélodie.

La fonction définie peut aussi être activée à l'aide de la touche secret microphone au cours d'une communication (→ p. 9).

Choix des sonneries

Les fonctions de réglage suivantes sont disponibles :

- ▶ Mélodie et volume
- ▶ Sonnerie VIP
- ▶ Désactivation de la sonnerie

Réglage de la mélodie et du volume



Vous pouvez régler la mélodie et le volume de la sonnerie ou désactiver la sonnerie. 16 sonneries différentes sont disponibles, le volume peut être réglé sur 5 niveaux (0 = silencieux).



Remarque

Lorsque vous décrochez le combiné, les mélodies sont diffusées sur le haut-parleur avant de procéder aux réglages.

Pendant que le téléphone sonne, vous pouvez régler les deux paramètres directement à l'aide des touches (→ p. 9).

 → Régl Acoustique → Melodie Sonn.

 Sélectionner la sonnerie souhaitée.
 0 ... 9 sonn Sonneries 1 à 10
 0 ... 5 ml Sonneries 11 à 16

 /  Régler le volume de la sonnerie actuelle.

OK Appuyer sur la touche de navigation pour enregistrer le réglage.

Remarque

Pour qu'une sonnerie retentisse, une impulsion doit impérativement provenir du réseau téléphonique. La longueur de l'impulsion peut varier d'un réseau à un autre. Il est donc possible que certaines sonneries proposées paraissent saccadées. Dans ce cas, sélectionner une autre sonnerie.

Réglage de la Sonnerie VIP

Vous pouvez définir une des sonneries comme **Sonnerie VIP**. Si vous avez attribué le statut **Mode VIP** à un numéro de votre répertoire (→ p. 9), un appel entrant avec ce numéro est signalé par la sonnerie de la **Sonnerie VIP**.

 → Régl Acoustique → Sonnerie VIP

 Sélectionner la sonnerie souhaitée.
 0 ... 9 sonn Sonneries 1 à 10
 0 ... 5 ml Sonneries 11 à 16

 /  Régler le volume de la sonnerie actuelle.

OK Appuyer sur la touche de navigation pour enregistrer le réglage.

Réglage du mode de sonnerie

Si vous souhaitez ne pas être dérangé, vous pouvez désactiver la sonnerie du téléphone. Trois possibilités de réglage sont disponibles : **Désact. sonner.**, **Uniq. VIP** (voir ci-dessus), **Act. sonneries** (réglage par défaut).

 → Régl Acoustique → Sonneries

 Sélectionner le réglage souhaité et valider en appuyant sur **OK**.

OK Appuyer sur la touche de navigation pour enregistrer le réglage.

Désactivation de la sonnerie via une touche

 Maintenir la touche enfoncée pour désactiver et réactiver la sonnerie.

Lorsque la sonnerie est désactivée, l'icône  s'affiche à l'écran.

Paramètres de sécurité

Verrouillage du téléphone

Vous pouvez protéger votre téléphone contre les accès non autorisés. Utiliser pour cela le Verrou clavier ainsi que la saisie du code PIN pour désactiver le Verrou clavier.

Remarque

Si vous avez modifié le code PIN du téléphone, vous devez toujours saisir le code PIN après avoir sélectionné l'entrée de menu **Sécurité**.

Réglage du verrouillage du clavier

Lorsque le Verrou clavier est activé, toutes les touches sont verrouillées excepté la touche Menu, la touche Mains-Libres/Micro-casque et les numéros d'urgence enregistrés (→ p. 13).

Activation du Verrou clavier

 Lorsque le téléphone est en veille, **maintenir enfoncée** la touche de verrouillage.

ou



 → **Sécurité** → **Verrou clavier**

Désactivation du Verrou clavier

 **Maintenir enfoncée** la touche de verrouillage.

ou

 Appuyer sur la touche Menu.



 ...  Si le code PIN par défaut (0000) a été modifié, saisir le code PIN à 4 chiffres et valider en appuyant sur **OK**.

Si le verrouillage du clavier est activé, l'icône  s'affiche à l'écran.

Modifier le code PIN

Le réglage par défaut du code PIN pour le **Verrou clavier** est 0000. Pour des raisons de sécurité, il est recommandé de changer ce code PIN.

 → **Sécurité** → **Modif. PIN**

 ...  Saisir le nouveau code PIN à 4 chiffres et valider en appuyant sur **OK**.

Répéter la saisie et valider à nouveau en appuyant sur **OK**.

Appel d'urgence

Deux numéros d'appel d'urgence sont enregistrés par défaut dans le téléphone (110, 112). Vous pouvez enregistrer un numéro supplémentaire de 28 chiffres maxi. Ces numéros d'appel d'urgence peuvent également être composés si le verrouillage du clavier est activé.

Composition d'un numéro d'urgence



 Décrocher le combiné.

 Saisir le numéro de l'appel d'urgence.



Appel d'urgence apparaît à l'écran.

Enregistrement du numéro d'appel d'urgence

 → **Sécurité** → **Appel d'urgence**

 ...  Saisir le numéro d'appel d'urgence et valider en appuyant sur **OK**.

Appel direct

Lorsque l'appel direct est activé, le numéro enregistré est composé en appuyant sur une touche de votre choix (excepté les touches ,  et  après avoir décroché le combiné.

Activation de l'appel direct

 → **Sécurité** → **Appel direct**

 ...  Saisir le numéro d'appel direct et confirmer en appuyant sur **OK**.

L'appel direct est activé et affiché à l'écran.

Désactivation de l'appel direct

 Appuyer sur la touche Menu.

 Saisir le code PIN (→ p. 13) et valider en appuyant sur **OK**. Confirmer **Désactiver ?** en appuyant sur **OK**.

Blocage de numéros

Vous pouvez bloquer les appels vers certains préfixes (par exemple les préfixes payants), au maxi. 3 numéros de 5 chiffres chacun.

 → **Sécurité** → **Bloquer appel**

 Sélectionner le **Bloquer appel 1 (2 ou 3)** et valider en appuyant sur **OK**.

 ...  Saisir le numéro à bloquer et valider en appuyant sur **OK**.

Services réseau

Les autocommutateurs publics vous offrent (dans certains cas, seulement sur demande) une série de services supplémentaires utiles (par exemple le renvoi d'appel, le rappel automatique en cas de ligne occupée, la désactivation de la présentation du numéro, etc.). Pour connaître les combinaisons de touches précises permettant d'accéder à ces services, renseignez-vous auprès de votre opérateur.

Le menu du téléphone vous permet d'accéder à ces services, de les activer et de définir ou modifier au besoin les combinaisons de touches correspondantes.

Vous trouverez en annexe une liste des combinaisons de touches (→ p. 16).

Présentation du numéro de l'appelant (CLIP)

Si le service de présentation du numéro est activé, le numéro des appels entrants s'affiche à l'écran et l'appel est enregistré dans le journal des appels. **Condition** : l'opérateur prend en charge les fonctionnalités suivantes et la présentation du numéro n'est pas refusée par l'appelant :

- ◆ CLI (Calling Line Identification) : le numéro de l'appelant est transmis.
- ◆ CLIP (Calling Line Identification Presentation) : le numéro de l'appelant est affiché.

Vous pouvez copier et modifier ce numéro dans le répertoire (→ p. 9). Si vous avez enregistré le préfixe local (→ p. 15), le numéro s'affiche automatiquement à l'écran sans préfixe lors d'un appel avec ce même préfixe.

Transférer

Vous pouvez configurer le renvoi d'appel pour trois cas de figure :

- ▶ Transf. appel (CFU, Call Forwarding Unconditional)
- ▶ Transf. ss répon (CFNR, Call Forwarding No Reply)
- ▶ Transf. si occup (CFB, Call Forwarding Busy)

Activation du renvoi d'appel

 → Services réseau → Transférer

 Sélectionner **Activer** et valider en appuyant sur **OK**. Les différentes possibilités pour le renvoi d'appel s'affichent.

 Sélectionner le cas de figure souhaité pour le renvoi d'appel et valider en appuyant sur **OK**. La combinaison de touches pour l'activation du renvoi d'appel apparaît.

 Saisir le numéro de destination et valider en appuyant sur **OK**.

Le renvoi d'appel pour le cas de figure souhaité est activé.

Désactivation du renvoi d'appel

 → Services réseau → Transférer

 Sélectionner **Désactiver** et valider en appuyant sur **OK**. Les différentes possibilités pour le renvoi d'appel s'affichent.

 Sélectionner le cas de figure souhaité pour le renvoi d'appel et valider en appuyant sur **OK**.

Le renvoi d'appel pour le cas de figure souhaité est désactivé.

Services réseau supplémentaires

Définition/Modification de la combinaison des touches pour les services réseau

Si les combinaisons de touches prédéfinies pour les services réseau ne correspondent pas avec les données de votre opérateur ou si aucune combinaison de touches n'est prédéfinie, vous pouvez modifier ou définir une combinaison de touches dans le menu du service réseau correspondant.

Pour connaître les combinaisons de touches éventuellement proposées par votre opérateur, renseignez-vous auprès de celui-ci.

 → Services réseau

 Sélectionner le service réseau souhaité.

 Appuyer sur la touche de double appel.

 ..   key icon" data-bbox="607 268 632 283"/> 

Saisir la combinaison de touches pour le service réseau et valider en appuyant sur **OK**.

Utiliser la touche Commutation () à l'endroit où une saisie est nécessaire.

Exemple : le renvoi d'appel si la ligne est occupée est activé par la combinaison *67* <numéro> #. Il faut compléter le champ <numéro>. Pour la configuration, utiliser les combinaisons de touches suivantes :

6 7

Signal d'appel

Si la fonction signal d'appel est disponible chez votre opérateur et si vous l'activez, la réception d'un double appel pendant une communication vous est signalée (→ p. 8).

 → Services réseau → Signal d'appel

 Sélectionner **Activer** / **Désactiver** et valider en appuyant sur **OK**.

La notification d'un appel entrant par un signal d'appel est activée ou désactivée.

Désactivation de la présentation du numéro (appel anonyme)

Si vous activez la suppression de la présentation du numéro, votre numéro ne s'affiche pas sur le téléphone de l'appelé.

 → Services réseau → Secret appel

 Sélectionner **Activer** / **Désactiver** et valider en appuyant sur **OK**.

La suppression de la présentation du numéro est activée ou désactivée.

Hotline

Le service réseau Hotline permet la composition d'un numéro spécial dès le décrochage du combiné, par exemple d'un numéro d'urgence. Cette fonction n'est disponible que si votre opérateur la prend en charge.

 → Services réseau → Hotline

 Sélectionner **Activer** / **Désactiver** et valider en appuyant sur **OK**.

Le service réseau Hotline est activé ou désactivé.

Rappeler en cas d'occupation de la ligne

Si vous passez un appel et si l'appelé est actuellement en communication, vous pouvez demander un rappel automatique dès que la ligne est à nouveau libre.

 → Services réseau → Rappeler

 Sélectionner **Activer / Désactiver** et valider en appuyant sur **OK**.

Le rappel automatique est activé ou désactivé.

Rappel automatique

Si votre opérateur **prend en charge le rappel automatique** et si vous activez cette fonction, le numéro du dernier appelant ayant tenté de vous joindre pendant que votre ligne était occupée est automatiquement composé.

 → Services réseau → **Derni. appelant**

 Sélectionner **Activer / Désactiver** et valider en appuyant sur **OK**.

Le rappel automatique est activé ou désactivé.

Messagerie externe

Si vous utilisez une messagerie externe, l'écran du téléphone affiche les nouveaux messages reçus. Vous pouvez consulter la messagerie à l'aide du menu. Vous pouvez également régler le voyant de façon à ce qu'il s'allume lorsque vous recevez un nouveau message. (→ p. 11).

 → Services réseau → **Messagerie**

Le numéro du service réseau est composé.

Touche de double appel

Dans les autocommutateurs publics, la touche de double appel (Flash) est requise pour pouvoir utiliser divers services supplémentaires ; par exemple pour la fonction « Rappel automatique en cas de ligne occupée ».



Le cas échéant, adapter la durée du flashing de votre téléphone en fonction des paramètres de l'autocommutateur (→ p. 15).

Réglage du préfixe

Si besoin, vous pouvez modifier le préfixe local de votre ligne enregistré par défaut dans votre téléphone. Le numéro enregistré permet d'afficher sans préfixe dans le journal des appels le numéro des appelants ayant le même préfixe que vous.

 → Régl. Téléphone → **Code Région**

Le numéro prédéfini s'affiche.

 ...  Saisir le nouveau préfixe (6 chiffres maxi.) et valider en appuyant sur **OK**.

Utilisation avec un autocommutateur privé

Fonctions spéciales/Touche de double appel

Pendant une communication externe, vous pouvez prendre un double appel ou rediriger l'appel. Pour ce faire, appuyer sur la touche de double appel . La suite des commandes dépend de votre autocommutateur. Pour utiliser la touche de double appel, le réglage de la durée du

flashing (interruption) du téléphone doit être adapté à l'autocommutateur. Pour cela, reportez-vous au mode d'emploi de l'autocommutateur.

Mode de numérotation/Modification de la durée du flashing

Le téléphone prend en charge les modes de numérotation suivants :

- ◆ Fréquence vocale
- ◆ Numérotation décimale (impulsion)

En fonction de votre autocommutateur, vous devez, le cas échéant, modifier le mode de numérotation ou la durée du flashing de votre téléphone. (réglage par défaut : fréquence vocale)

Modification du mode de numérotation

 → Régl. Téléphone → **Mode numérot.**

 Sélectionner **Fréq. Vocales** ou **Num. Décimale** et valider en appuyant sur **OK**.

Modification de la durée du flashing

Vous pouvez modifier la durée du flashing si la fonction fréquence vocale est définie comme mode de numérotation (90 ms par défaut).

 → Régl. Téléphone → **Rappel/Flashing**

 Sélectionner la durée du flashing, les valeurs suivantes sont disponibles : 90, 120, 270, 375, 600 ms et valider en appuyant sur **OK**.

Commutation provisoire en fréquence vocale lorsque l'appareil est réglé sur « Impulsion » (numérotation décimale)

Pour utiliser des fonctions nécessitant le mode fréquence vocale (par exemple lors de la consultation à distance du répondeur), vous pouvez basculer le téléphone en mode fréquence vocale pendant la durée de la communication.

Une fois la connexion établie :

 Appuyer sur la touche Etoile.



Une fois la connexion terminée, l'appareil repasse en mode de numérotation décimale.

Définition des indicatifs de sortie



Si votre téléphone est raccordé à un autocommutateur privé, vous devez peut-être composer un indicatif de sortie avant le numéro. Vous pouvez enregistrer jusqu'à trois indicatifs de sortie sur votre téléphone. Si un indicatif de sortie est détecté lors de la numérotation, une pause s'insère automatiquement. Le cas échéant, vous pouvez modifier le temps de pause (→ p. 16).

 → Régl. Téléphone → **Préfixe réseau**

Le réglage actuel est affiché.

 ...  Saisir l'indicatif de sortie (1 à 3 chiffres) et confirmer en appuyant sur **OK**.



Pour changer d'indicatif de sortie, utiliser la touche de navigation :

  Appuyer sur la partie supérieure/inférieure de la touche de navigation pour déplacer le curseur vers la gauche/droite.

Autres réglages

En plus des possibilités décrites dans les paragraphes **Réglages du téléphone** (→ p. 11), vous pouvez définir d'autres réglages (par exemple restaurer les réglages par défaut) à l'aide du **Code de saisie**. Ces réglages sont récapitulés dans le tableau suivant.

Les réglages par défaut sont présentés en **gras**. Si pour un paramètre donné aucune valeur n'est indiquée en gras, cela signifie que le réglage par défaut varie selon les pays.

  Appuyer sur la touche Menu et sur 1.

 Saisir la combinaison de touches du Code de saisie puis valider en appuyant sur **OK**.

Combinaison de touches	Valeur	Description	
02	0 1 2	1 s 3 s 6 s	Réglage de la durée de la pause à insérer à l'aide de la touche Pause
25	0 1 2 3 4	Réinitialisation de tous les paramètres Suppression de toutes les touches d'appel direct Suppression de tous les préfixes Réinitialisation de tous les codes de service réseau Suppression de tous les numéros enregistrés (pas le répertoire)	
50	0 1 2	Pas d'affichage de l'heure Format 24 heures Format 12 heures	Définition du format d'heure
57	0 1 2	Désactiver 500 ms/500 ms 30 ms/70 ms	Réglage de la fréquence du clignotement du voyant (touche Mains-Libres/Micro-casque) pour les appels entrants
70	0 1	Désactiver Activer	Suppression du cliquetis au début ou à la fin de la sonnerie. Une désactivation (valeur 0) peut empêcher le cliquetis émis lorsque le réseau n'envoie qu'une brève impulsion de sonnerie.
83	0 1 2	Désactiver Activer Automatique	Désactivation de la première sonnerie. Elle permet de déterminer si l'appel entrant est un appel VIP et d'utiliser dans ce cas la sonnerie VIP à la place de la sonnerie classique.
88	1~9 <input type="text"/>	Valeurs 1 à 11 1 = contraste faible 5 = réglage par défaut 11 = contraste maximal	Réglage du contraste de l'écran. Valeur 10 : touche d'appel direct 1 Valeur 11 : touche d'appel direct 2
91	0 1	1,5:1 2:1	Réglage du rapport d'impulsions pour la numérotation décimale
92	0 1 2 3 4	85/85 ms 85/110 ms 85/140 ms 110/110 ms 70/70 ms	Réglage de la durée du signal/du temps de pause du signal pour la fréquence vocale
#2	0 1	Activer Désactiver	Actualisation automatique de l'heure selon les données CLIP

Combinaison de touches	Valeur	Description	
#4	0 1	Sonnerie AC	Signal de démarrage de la reconnaissance CLIP Si la fonction CLIP ne fonctionne pas avec le réglage par défaut 0, paramétrez la valeur « AC ».
#6	3~9 <input type="text"/>	Secondes Valeurs 3 à 15 Réglage par défaut : 8	Temps pour l'interruption d'un appel entrant Valeurs 10 à 15 : appuyer sur les touches d'appel direct 1 à 5

Combinaisons de touches prédéfinies













Les combinaisons de touches suivantes sont prédéfinies pour l'activation/la désactivation de services réseau.

Fonction	Combinaison de touches
Activer le renvoi d'appel pour tous les appels (CFU)	*21* <numéro> #
Désactiver le renvoi d'appel pour tous les appels	#21#
Activer le renvoi d'appel en cas de non-réponse (CFNR)	*61* <numéro> #
Désactiver le renvoi d'appel en cas de non-réponse	#61#
Activer le renvoi d'appel si la ligne est occupée (CFB)	*67* <numéro> #
Désactiver le renvoi d'appel si la ligne est occupée	#67#
Activer le signal d'appel (CW)	*43#
Désactiver le signal d'appel	#43#
Activer la hotline	*53* <numéro> #
Désactiver la hotline	#53#

<numéro> A cet endroit, indiquer le numéro d'appel pour lequel vous souhaitez que la fonction du menu **Services réseau** s'applique (→ p. 14).

Caractères standard

Vous pouvez saisir les caractères suivants à l'aide du clavier :

Touche	1x	2x	3x	4x	5x	6x	7x	8x	9x	10x	11x	12x	13x	14x
		1	€	£	§	¥	¤							
	a	b	c	2	ä	á	à	â	ã	ç				
	d	e	f	3	ë	é	è	ê						
	g	h	i	4	ï	í	ì	î						
	j	k	l	5										
	m	n	o	6	ö	ñ	ó	ò	ô	õ				
	p	q	r	7	ß									
	t	u	v	8	ü	ú	ù	û						
	w	x	y	9	ÿ	ý	æ	ø	à					
	.	,	?	!	0	+	-	:	¿	¡	"	'	;	_
	*	/	()	<	=	>	%						
	#	@	\	&	§									

*) espace

Vous pouvez changer le mode de saisie du texte en appuyant plusieurs fois sur la touche Commutation . Vous pouvez passer des majuscules (ABC) aux minuscules (abc) et aux chiffres (123). Lorsque vous changez de mode, celui-ci s'affiche brièvement en bas à droite de l'écran. Lorsque vous sélectionnez le mode (123), vous pouvez saisir directement des chiffres en appuyant une seule fois sur les touches correspondantes.

Entretien

Essuyer l'appareil avec un **chiffon humide** ou un **chiffon antistatique**. Ne pas utiliser de solvants ou de chiffon microfibre. Ne **jamais** utiliser de chiffon sec. Il existe un risque de charge statique.

Contact avec des liquides

Si l'appareil a été mis en contact avec des liquides :

- 1 Laisser le liquide s'écouler de l'appareil.
- 2 Sécher toutes les parties avec un chiffon absorbant. Enfin, mettre l'appareil (clavier orienté vers le bas) dans un endroit chaud et sec pendant **au moins 72 heures (ne pas le placer dans un micro-ondes, un four, etc.)**.
- 3 **Attendre que l'appareil ait séché pour le rallumer.**

Une fois complètement sec, il est possible que le combiné puisse fonctionner à nouveau.

En cas de contact avec des substances chimiques, il peut arriver que la surface du téléphone soit altérée. En raison du grand nombre de produits chimiques disponibles dans le commerce, il ne nous a pas été possible de tester toutes les substances.

Questions-réponses

Vous décrochez le combiné mais n'entendez pas de tonalité libre : décrocher le combiné pendant 5 secondes, raccrocher, puis le décrocher de nouveau.

Vous décrochez le combiné, écoutez mais n'entendez aucune tonalité :

Le cordon de raccordement du téléphone est-il bien enfiché dans le téléphone et dans la prise téléphone ?

Vous entendez une tonalité, mais le téléphone ne procède pas à la numérotation : le téléphone est correctement raccordé. Le mode de numérotation est-il correctement réglé ? Le verrouillage du clavier est-il configuré ? Ce numéro est-il bloqué ?

Votre correspondant ne vous entend pas : avez-vous appuyé sur la touche secret microphone ?

Vous entendez régulièrement un bruit d'impulsion pendant une communication : la connexion capte des impulsions de taxation provenant du central que le téléphone n'est pas en mesure d'interpréter. Contactez votre opérateur.

Environnement

Nos principes en matière d'environnement

Gigaset Communications GmbH assume une responsabilité au niveau social et s'engage en faveur d'un monde meilleur. Nous accordons beaucoup d'importance au respect de l'environnement dans toutes les étapes de notre travail, de la planification du produit et des processus à l'élimination des produits, sans oublier la production et la distribution. Pour obtenir plus d'informations sur nos produits et procédés respectueux de l'environnement, consultez l'adresse Internet suivante : www.gigaset.com.

Système de gestion de l'environnement



Gigaset Communications GmbH est certifié en vertu des normes internationales ISO 14001 et ISO 9001.

ISO 14001 (environnement) : certification attribuée depuis septembre 2007 par TÜV Süd Management Service GmbH.

ISO 9001 (Qualité) : certification attribuée depuis le 17 février 1994 par TÜV Süd Management Service GmbH.

Mise au rebut

La procédure d'élimination des produits électriques et électroniques diffère de celle des déchets municipaux et nécessite l'intervention de services désignés par le gouvernement ou les collectivités locales.



Le symbole de la poubelle barrée signifie que la directive européenne 2002/96/EC s'applique à ce produit.

Le tri et la collecte séparée de vos appareils usagés aide à prévenir toute conséquence négative pour l'environnement ou pour la santé publique. Il s'agit d'une condition primordiale pour le traitement et le recyclage des équipements électriques et électroniques usagés. Pour plus d'informations sur le traitement des appareils usagés, contacter votre mairie, la déchetterie la plus proche ou le revendeur du produit.

Homologation

Cet appareil est destiné au réseau téléphonique analogique français. Les spécificités nationales sont prises en compte.

Par la présente, la société Gigaset Communications GmbH déclare que cet appareil est conforme aux exigences fondamentales et autres dispositions applicables de la directive 1999/5/CE.

Vous trouverez une reproduction de la déclaration de conformité d'après la directive 1999/5/CE sur Internet à l'adresse : www.gigaset.com/docs

CE 0682

Assistance Service Clients

Vous avez des questions ? En temps que client Gigaset, vous pouvez profiter d'un large éventail de services. Vous pouvez trouver de l'aide rapidement dans ce **manuel d'utilisation** et dans les **pages services de notre site internet Gigaset**.

Merci de bien vouloir enregistrer votre téléphone après l'achat sur www.gigaset.com/fr/service ce qui nous permettra de vous fournir le meilleur support pour toute question et d'assurer le service après-vente. Votre profil personnel vous permet de contacter notre service clients par mail.

Sur notre site, mis à jour en permanence, vous pourrez trouver :

- ◆ Des informations complètes sur nos produits
- ◆ Questions Fréquemment Posées
- ◆ Recherche par mot clé afin de trouver les sujets rapidement
- ◆ La compatibilité entre les produits Gigaset
- ◆ Comparateur produits: Compare les caractéristiques entre plusieurs produits
- ◆ Téléchargement des notices et de mises à jour logicielles
- ◆ Formulaire de contact au service clients

Nos conseillers clients sont disponibles par téléphones pour les questions les plus avancées.

Vous trouverez ici des conseils sur les procédures d'installation, d'utilisation, et configuration:

Numéro Premium

08 99 70 01 85

(1,35€ TTC à la connexion puis 0,34€ TTC/minute depuis une ligne fixe Orange)

La facturation débute lorsque vous êtes mis en relation avec un conseiller.

Si nécessaire – pour toute réparation ou demandes relatives à la garantie :

+33 170 706 181

Coût d'un appel local depuis une ligne fixe Orange.

Veillez noter que les produits Gigaset font l'objet d'une certification officielle obtenue de l'autorité afférente et en conformité avec les conditions spécifiques de réseau du pays concerné. Il est clairement spécifié sur les boîtes à coté du logo CE, pour chaque pays où le produit a été développé.

Si les équipements sont utilisés de manière contradictoire avec les instructions fournis dans le manuel, cela peut entraîner des répercussions sur les conditions de recours en garantie (réparation ou échange de produit).

Mots-clés

A

Appel d'urgence.....	13
Appel direct.....	13
Arborescence.....	6
Assistance Service Clients.....	18

B

Blocage de numéros.....	13
Blocage du préfixe.....	13

C

CLI, CLIP.....	14
Code de fonction.....	16
Combinaison de touche, prédéfinie.....	16
Consignes de sécurité.....	4
Customer Care.....	18

D

Date et heure.....	11
Désactivation de la présentation du numéro de l'appelant.....	14
Durée du flashing.....	15

E

Ecoute amplifiée.....	8
-----------------------	---

F

Fonctions écran.....	5
Fréquence vocale.....	15

H

Homologation.....	17
-------------------	----

I

Icônes à l'écran.....	4
Indicatif de sortie.....	15
Indicatifs de sortie.....	15

J

Journal des appels.....	10
enregistrer un numéro.....	10
utiliser pour la saisie du numéro.....	7

L

Langue.....	11
Liste des numéros bis.....	10
enregistrer un numéro.....	10
utiliser pour la saisie du numéro.....	7

M

Mains-Libres.....	8
Mélodie VIP.....	12
Menu.....	5
Messagerie externe.....	15
Micro-casque.....	8
Mode de numérotation.....	15
Mode secret.....	9
Modifier le code PIN.....	13

N

Numéro d'appel.....	8
composer depuis une touche d'appel direct.....	9
enregistrer.....	7
saisie.....	15
Numérotation décimale (impulsion).....	15

P

Préfixe.....	15
Présentation du numéro de l'appelant.....	14

R

Rappel automatique.....	15
automatique.....	15
si occupé.....	12
Réglage du volume.....	9
combiné.....	9
haut-parleur.....	9
micro-casque.....	14
Renvoi d'appel.....	9
Répertoire.....	9
enregistrer un numéro.....	10
modifier.....	7
utiliser pour la saisie du numéro.....	7
Répétition de la numérotation (bis).....	15
Répondeur.....	16
Restauration de la configuration usine.....	16

S

Saisie de caractères.....	5, 16
Saisie de texte.....	5
Services réseau.....	14
combinaisons de touches.....	9
Sonnerie.....	12
désactivation.....	12
réglage.....	12

T

Téléphone.....	4
installation.....	11
réglage de la date/l'heure.....	11
réglage de la langue.....	13
verrouillage.....	1
Touche Commutation.....	1, 11
Touche d'appel direct.....	1, 15
Touche de double appel.....	5
Touche de navigation.....	1
Touche Mains-Libres/Micro-casque.....	1
Touche Menu.....	1
Touche Répétition de la numérotation (bis)/Pause.....	1
Touche secret microphone.....	1
Touche secret microphone (Mute).....	1
Touches.....	1

V

Verrouillage du clavier.....	1, 13
Voyant (LED).....	1, 11

Issued by
Gigaset Communications GmbH
Frankenstrasse 2a, D-46395 Bocholt

© Gigaset Communications GmbH 2011
All rights reserved. Subject to availability.
Rights of modification reserved.

www.gigaset.com

A30350-M213-N101-1-7719